

The Swiss driving experience.



EPAC | PEDELEC

DIN EN 15194 EPAC

VERTALING VAN DE ORIGINELE GEBRUIKSAANWIJZING

+STROMER-
■ ■ ■

ONDERDELEN STROMER PEDELEC

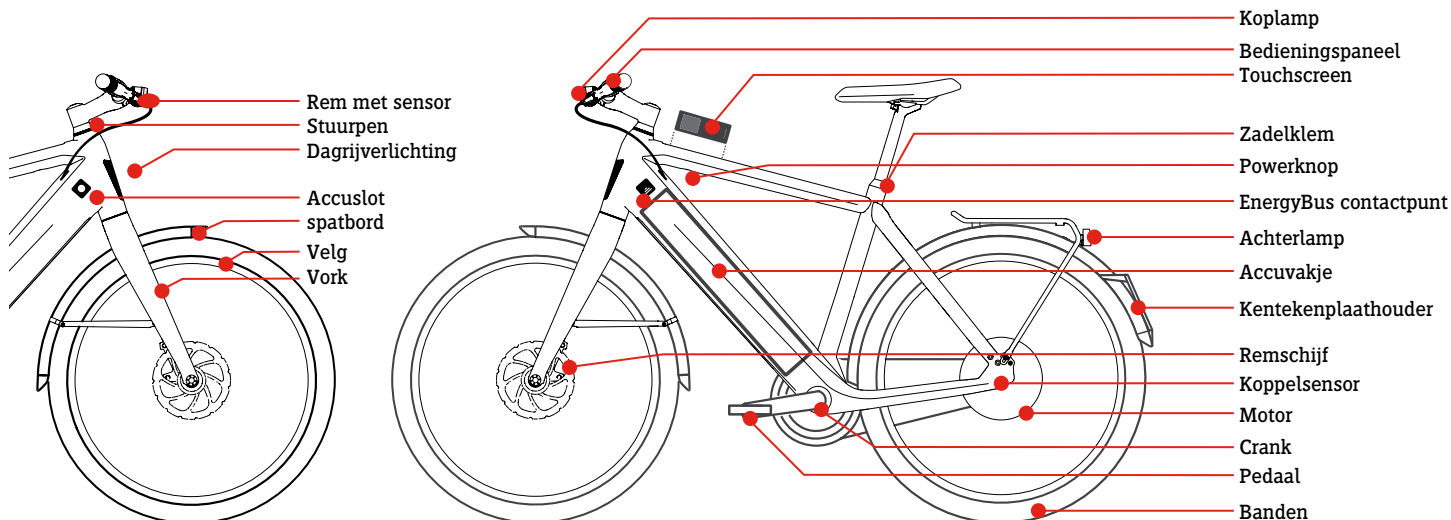

Bijgeleverd

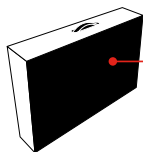

- Inhoud:**
- 2x sleutel
 - Gebruikershandleiding
 - Stromer Pedelec
 - Accuoplader

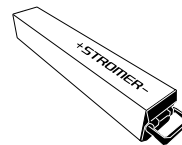
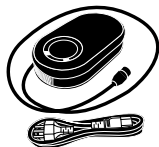

i De door u gekochte Pedelec kan er anders uitzien. Deze handleiding gaat over Pedelecs.
Deze gebruikershandleiding wordt meegeleverd met uw Pedelec en geldt ook alleen voor deze modellen.

GEACHTE KLANT,

Allereerst willen wij u hartelijk feliciteren met de aankoop van uw nieuwe Stromer en u belangrijke informatie over uw nieuwe premium fiets geven. Deze informatie helpt u de techniek beter te gebruiken en risico's te vermijden. Lees deze gebruikershandleiding alstublieft zorgvuldig door en bewaar deze goed.

Uw Stromer is compleet gemonteerd en ingesteld aan u geleverd. Mocht dit niet het geval zijn, neem dan voor deze belangrijke werkzaamheden contact op met uw Stromer-handelaar.

Er wordt verondersteld dat de gebruikers van deze Pedelec over basale en voldoende kennis aangaande de omgang met fietsen beschikken. Alle personen die deze Pedelec

- gebruiken
- repareren of onderhouden
- reinigen
- of afvoeren

dienen de inhoud en de betekenis van deze gebruikershandleiding volledig voor kennis aangenomen en begrepen te hebben. Mocht u nog vragen hebben of iets niet geheel begrepen hebben, neem dan voor uw eigen veiligheid in elk geval contact op met uw Stromer-handelaar.

Alle informatie uit deze gebruikershandleiding

heeft betrekking op opbouw, techniek alsmede op onderhoud en reiniging. Neem deze vaak veiligheidsrelevante informatie alstublieft serieus - uw veronachtzaming kan ernstige ongevallen of economische schade tot gevolg hebben.

Vanwege de vele techniek van een moderne Pedelec hebben we alleen de belangrijkste punten beschreven.

Voor bijzondere technische details kunt u de handleidingen van de afzonderlijke fabrikanten van de toegepaste onderdelen bekijken. U vindt deze op internet op www.stromerbike.com/support



Stel uzelf voorafgaand aan de rit op de hoogte of en welke rijbevoegdheid voor het rijden op een Stromer vereist is!

VEILIGHEIDSinSTRUCTIES

Lees zorgvuldig alle waarschuwingen en aanwijzingen in deze gebruikershandleiding door, voordat u de Pedelec in gebruik neemt. Bewaar deze gebruikershandleiding altijd in de buurt van uw Pedelec, zodat u de handleiding altijd ter beschikking heeft.

Lees in elk geval voorafgaand aan de eerste rit de hoofdstukken “Voor de eerste rit” en “Voor elke rit”!

Als u uw Pedelec aan derden ter beschikking stelt, dient u deze gebruikershandleiding ook door te geven. In deze handleiding vindt u symbolen, waar u in het bijzonder op dient te letten. Als u deze symbolen ziet, bestaat elke keer het risico dat het beschreven gevaar werkelijkheid wordt! Het bereik waarvoor de desbetreffende waarschuwing geldt, wordt met rode tekst benadrukt.



Opmerking: dit symbool verschaft informatie over de handhaving van het product of het desbetreffende onderdeel van de gebruikershandleiding, waar bijzondere aandacht voor vereist is.



Waarschuwing: dit symbool waarschuwt voor onjuist gedrag, dat materiële schade of milieuschade tot gevolg heeft.



Gevaar: dit symbool staat voor de mogelijke kans op letsel als niet aan de desbetreffende handeling wordt voldaan resp. als de desbetreffende veiligheidsmaatregelen niet zijn genomen.



Belangrijke boutverbinding: hier dient bij het aandraaien het exacte aandraaimoment in acht genomen te worden. Het correcte aandraaimoment is op het onderdeel afgebeeld of kan worden opgezocht in de tabel met aandraaiwaarden op pagina 182. Om het precieze aandraaimoment in acht te kunnen nemen, dient een momentsleutel gebruikt te worden. Als u geen momentsleutel heeft, dient u deze werkzaamheden aan de Stromer-handelaar over te laten! Onderdelen die niet correct zijn aangedraaid, kunnen losraken of breken! Dit kan leiden tot een ernstige val!



Moderne Pedelec techniek is High Tech! Werkzaamheden hieraan vereisen vakkennis, ervaring en speciale gereedschappen! Voer werkzaamheden aan uw Pedelec niet zelf uit! Breng uw Pedelec voor reparatie, onderhoud en ingebruikname naar een gespecialiseerde werkplaats!

Controleer regelmatig de stevige bevestiging van alle boutverbindingen en de onberispelijke toestand van alle onderdelen.

INHOUD

Onderdelen Stromer Pedelec _____	2	Vervangen van onderdelen van de Pedelec _____	16	Onderhoud _____	24
Inleiding _____	3	Fietsen op de Stromer _____	16	Bouten en momentsleutel _____	25
Veiligheidsinstructies _____	4	Powerknop _____	16	Ketting / aandrijving _____	25
Snelstart handleiding Stromer _____	6	Inschakelen _____	16	Velgen / banden _____	26
Voor uw veiligheid _____	8	Uitschakelen _____	16	Verhelpen van bandenpech _____	26
Informatie over elektriciteit en elektronica _____	9	Slaapmodus _____	16	Remmen _____	29
Verlichting _____	9	Bedieningspaneel _____	17	Versnellingen _____	30
Kinderzitjes en fietskarren _____	10	Ondersteuningsniveaus _____	17	Controleplan _____	30
Fietskarren _____	10	Verlichting _____	17	Smering _____	32
Montage _____	11	Terugwinning _____	17	Boutverbindingen _____	33
Aanwijzingen voor ouders en verzorgers _____	11	Remmodus / terugwinning _____	17	Garantie, defecten, slijtage _____	35
Voor de eerste rit _____	11	Move-modus – verplaatsingshulp _____	17	Slijtage _____	35
Voor elke rit _____	13	Touchscreen / weergave _____	18	Technische gegevens _____	35
Als u gevallen bent _____	14	Touchscreen _____	18	Milieutips _____	37
Vervoer van bagage en lading _____	14	Reikwijdte _____	19	Colofon _____	37
Bagagedrager _____	14	Menu en instellingen _____	19		
Wettelijke bepalingen _____	15	Menunavigatie _____	19		
Gebruik volgens de voorschriften _____	15	Omgang met de accu _____	20		
		Veiligheidsinstructies voor de accu _____	20		
		Opslag van de accu _____	21		
		Accu verwijderen _____	21		
		Accu plaatsen _____	22		
		Veiligheidsinstructies voor de oplader _____	22		
		Accu opladen _____	23		

SNELSTART HANDLEIDING STROMER

i Dit is een korte handleiding, die zich tot ervaren gebruikers van Pedelecs richt. Ook als u al ervaringen met Pedelecs heeft, dient u om de fiets veilig te kunnen gebruiken altijd de gehele originele handleiding te lezen!

Uitvoerige, aanvullende informatie over de functies en instellingen vindt u op de Stromer-app of op internet op www.stromerbike.com/support

1) Laad voor de eerste rit allereerst de accu volledig op, intern of extern.

a) Extern opladen:

Accu verwijderen

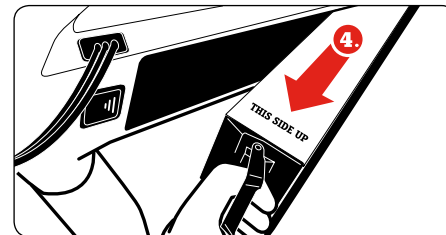
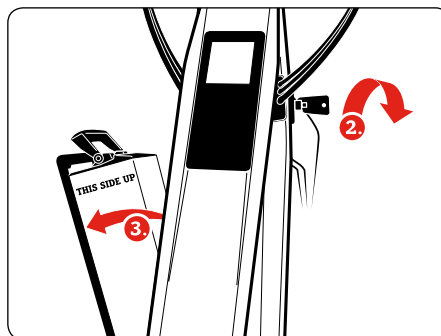
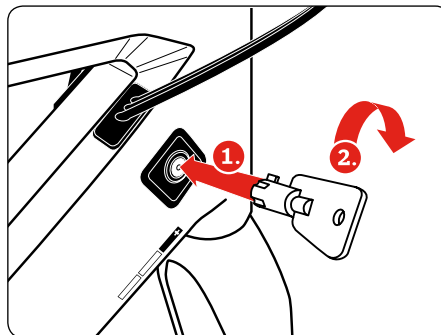

Accu extern opladen

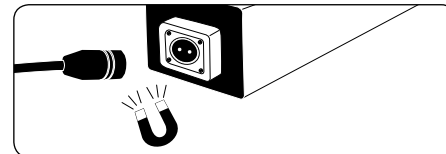

! Stromer accu alleen met Stromer oplader opladen.

Accu plaatsen

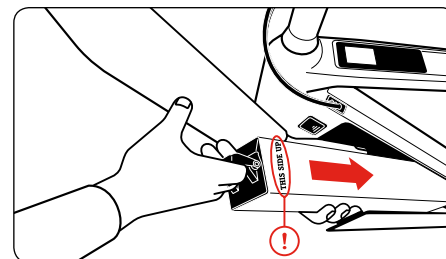

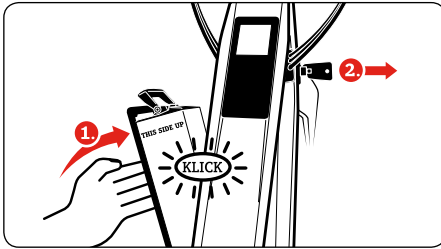

! De tekst «THIS SIDE UP» dient aan de bovenkant zichtbaar te zijn.

b) Accu intern opladen

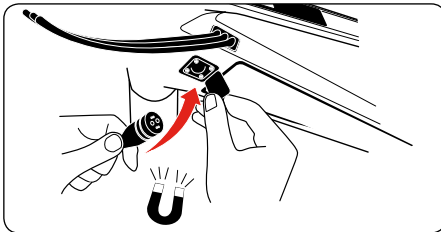
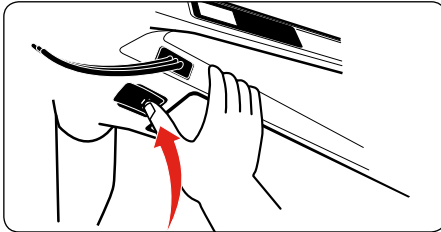

! Stromer accu alleen met een Stromer oplader opladen.

2) Schakel het elektrische systeem in

De powerknop bevindt zich op de onderzijde van de bovenste buis, onder het touchscreen.

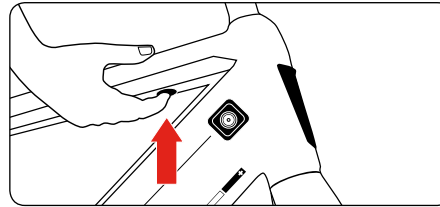

i Tijdens het inschakelen dienen de pedalen geheel onbelast te zijn!

! Voor uw eigen veiligheid begint de motor van de Stromer pas te lopen wanneer u een minimale snelheid heeft bereikt. Houd echter altijd een rem ingedrukt, voordat u uw eerste voet op de pedaal zet. U bent nog niet gewend aan de sterke ondersteuning van de fiets. Ongecontroleerd wegrijden kan in het verkeer of op een losse ondergrond tot een val of tot ernstig letsel leiden. Test het rijden en bedienen van uw Stromer altijd uit op een rustig, verkeersvrij terrein voordat u de straat op gaat!

! Fiets nooit zonder geplaatste accu. Het accuvakje kan in dit geval namelijk niet worden afgesloten. Er bestaat dan kans op een val en op letsel.

i De Stromer kan vanzelfsprekend ook zonder motor als normale fiets worden gebruikt.

De motorondersteuning is afhankelijk van de kracht die u op de pedalen uitoefent. Hoe meer druk u op de pedalen uitoefent, des te groter is de mate van ondersteuning door de motor. Als u tijdens de rit niet trapt, stopt de ondersteuning van de motor. De motorondersteuning wordt pas weer geactiveerd wanneer u druk op de pedalen uitoefent.

! Uw ST1X beschikt over een ingebouwde verplaatsingshulp. De Move-modus helpt u als u uw ST1X wilt verplaatsen, bijvoorbeeld uit een garage onder het huis.

Bedieningspaneel

Via het bedieningspaneel op het stuur heeft u onderweg toegang tot de belangrijkste functies van de Stromer zonder dat u hierbij de handen van het stuur hoeft te halen.

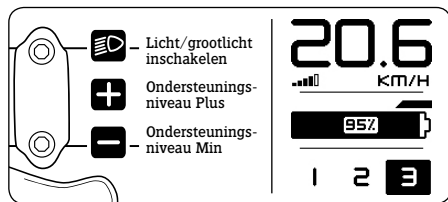

Basisinstellingen ritmodus

Touchscreenweergave

3) Schakel het elektrische systeem na de rit uit.

1. Druk op de powerknop om bij de snelle weergave terecht te komen.
2. Selecteer in de snelle weergave **UIT**.

Slaapmodus

Als u de Stromer niet uitschakelt, gaat deze na een inactieve periode van ca. 5 minuten in de slaapmodus. De sensoren blijven in deze slaapmodus actief. Het systeem wordt vanzelf actief, zodra u de Stromer beweegt.

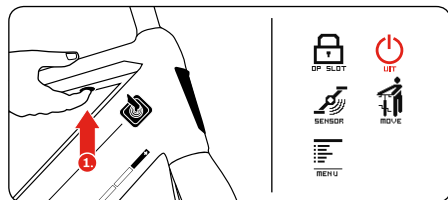

Uitschakelen

Touchscreenweergave

VOOR UW VEILIGHEID

Voordat u aan het openbaar wegverkeer deelneemt, moet u zich op de hoogte stellen van de geldende nationale voorschriften.

In sommige landen is voor het rijden op een Pedelec een rijbewijs vereist. Controleer voor gebruik de juridische situatie in het desbetreffende land. Deze handleiding gaat ervan uit dat u kunt fietsen. Dit is geen handleiding om te leren fietsen op een Pedelec. De handleiding heeft eveneens niet als doel u te informeren over de montage of reparatie van de Pedelec of van de Stromer.

Het is belangrijk dat u zich er altijd van bewust bent dat fietsen op de Pedelec in principe altijd met gevaren gepaard gaat. Als fietser loopt u altijd een bepaald risico. Het is belangrijk dat u zich er altijd van bewust bent dat u niet zo beschermd bent zoals bijvoorbeeld in de auto het geval is. U heeft geen airbag en geen beschermende carrosserie. Toch bent u sneller en op andere delen van de straat onderweg dan een voetganger of ook veel fietsers zonder een dergelijke, sterke hulpmotor. Let daarom goed op andere verkeersdeelnemers.

Hier volgen echter enkele aanwijzingen waar de fietser eveneens rekening mee dient te houden:

- Draag altijd een aangepaste en geschikte Pedelec helm, gebruik deze tijdens elke rit!
- Lees in de handleiding van de fabrikant van de helm meer over de correcte draagwijze van de helm.



- Draag tijdens het fietsen altijd felgekleurde kleding of sportkleding met reflecterende elementen (bijv. fluorescerend vest); dit is belangrijk om door andere verkeersdeelnemers op tijd gezien te worden.
- Nauwsluitende broekspijpen zijn verplicht, gebruik zo nodig broekklemmen. Uw schoenen dienen stevige, antislip zolen te hebben.
- Fiets nooit met losse handen!
- Fiets nooit met een koptelefoon op en telefooneer niet tijdens het fietsen met uw Pedelec. Fiets niet als u niet in staat bent uw rijwiel volledig onder controle te houden. U dient altijd en zonder beperking in staat te zijn uw fiets te besturen.
- Pas bij een natte of gladde weg uw rijstijl aan. Rijd langzamer en rem voorzichtig en op tijd, omdat de remweg hierdoor duidelijk langer is.

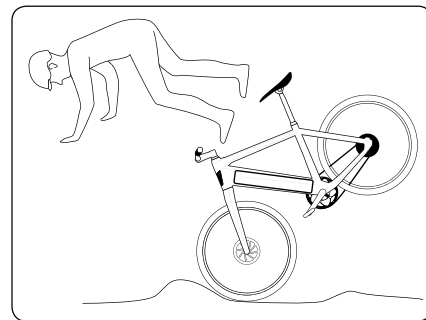

- Pas uw snelheid aan het terrein en uw rijvaardigheid aan.

Houd er rekening mee dat u als verkeersdeelnemer met de Pedelec aan bijzondere gevaren bent blootgesteld. Bescherm uzelf en anderen door verantwoordelijk en veilig te fietsen!



Houd er rekening mee dat u met een Pedelec vaak sneller onderweg bent dan met een fiets zonder elektrische aandrijving. Andere weggebruikers kunnen dit verkeerd inschatten. Gebruik uw Pedelec alleen volgens de voorschriften. Belangrijke informatie hierover vindt u in het hoofdstuk «Gebruik volgens de voorschriften». Vraag bij onduidelijkheden over het gebruik en de grenzen van het gebruik van de Pedelec volgens de voorschriften uw Stromer-handelaar om advies.

INFORMATIE OVER ELEKTRICITEIT EN ELEKTRONICA



Alle technische gegevens en informatie over de bediening en het onderhoud vindt u in deze handleiding, op www.stromerbike.com/support en op de websites van de fabrikanten van de onderdelen.



De elektrische aandrijving van uw Pedelec is erg krachtig. Voor een juiste en veilige werking is het noodzakelijk dat deze regelmatig door de Stromer-handelaar onderhouden wordt. Deze controleert de huidige stand van de software en verzekert u ervan dat belangrijke updates aangaande de veiligheid en het fietscomfort zijn geïnstalleerd.

Schakel de elektrische aandrijving uit en verwijder de accu direct wanneer u beschadigingen aan de elektrische aandrijving vaststelt of wanneer bijv. na een val of ongeval stroomgeleidende onderdelen bloot zijn komen te liggen. Voor vragen, problemen, defecten en reparaties dient u altijd contact op te nemen met uw Stromer-handelaar. Gebrek aan vakkennis kan leiden tot ernstige ongevallen en schade!



Schakel voor elke reparatie/controle van uw Pedelec het elektrische systeem uit en haal de accu uit de houder. Verzekert u ervan dat de oplader niet is aangesloten.



Als uw Stromer Pedelec niet functioneert, hoewel er geen foutmelding wordt weergegeven, controleer dan of beide remmen in de uitgangspositie staan! Als de rem wordt gebruikt, wordt er geen motorvermogen overgedragen!

VERLICHTING

Als het dagrijverlichting is geactiveerd, brandt deze zodra de Stromer is ingeschakeld. (zie dagrijverlichting www.stromerbike.com/support). In enkele landen is de dagrijverlichting wettelijk niet toegestaan en mag deze daarom ook niet worden geactiveerd. **Stel u van de juridische voorschriften in uw land op de hoogte!**



Wij raden u aan, **voor zover dit in uw land is toegestaan**, de dagrijverlichting altijd te activeren. Andere verkeersdeelnemers zullen u sneller waarnemen en u verhoogt uw eigen veiligheid in het verkeer.



Functionerende verlichting is van levensbelang! Laat montage, controle en reparaties door uw Stromer-handelaar uitvoeren.

Pedelects, die in het openbare verkeer worden gebruikt, dienen voor de werking van het voor- en achterlicht te zijn voorzien van een dynamo, een batterij met een nominale spanning van 6 V (energiebesparende verlichting) of een oplaadbare energieopslag als energiebron. De verlichting van de Stromer wordt door de accu of, als deze leeg is, door de motor met dynamofunctie gevoed. Stromer Pedelects zijn voorzien van lampen met de modernste led-techniek.



Bij moderne led-koplampen kunt u de lampjes niet verwisselen. Maak de reflectoren en lampen regelmatig schoon. Gebruik hiervoor warm water en een schoonmaak- of afwasmiddel.

Voor de instelling van de koplamp wordt geadviseerd, dat het middelpunt van de straalbundel op een afstand van 5 m vóór de koplamp tenminste half zo hoog ligt als op het punt waar de lichtbundel de koplamp verlaat. In Duitsland vereisen de juridische voorschriften een dergelijke instelling.

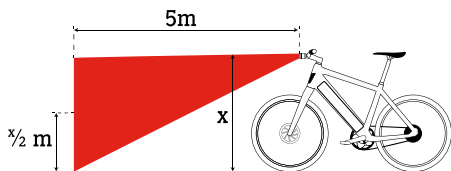

Een verandering van de lichtinstallatie is niet toegestaan en kan leiden tot verval van garantie, maar ook van verzekeringsuitkeringen!

Meer informatie over dit onderwerp vindt u op www.stromerbike.com/support

KINDERZITJES EN FIETSKARREN

i Een kind jonger dan zeven jaar mag alleen in een kinderzitje worden vervoerd, dat is goedgekeurd door de goedkeurende instantie. De toegestane belasting van de bagagedrager bedraagt 17 kg, als gevolg van het gebruik van een kinderzitje wordt dit gewicht snel overschreden. Stromer raadt het gebruik van kinderzitjes niet aan.

! **Laat kinderen nooit zonder toezicht of hulp met een Pedelec rijden! Breng kinderen op de hoogte van de gevaren van het gebruik van elektrische apparaten.**

Als kinderen zelf op de Pedelec willen fietsen, dient u te controleren of het kind de voorgeschreven leeftijd heeft en evt. de benodigde rijbevoegdheid bezit!

i Informeer altijd naar de in uw land geldende voorschriften aangaande het gebruik van fietskarren. Dit kan ook betrekking hebben op de toegestane maximumsnelheid en het toelaatbare totaalgewicht! In sommige landen is het gebruik van fietskarren in combinatie met Pedelecs verboden.

Fietskarren

i Lees voor het gebruik met aanhangers de informatie over de geldende bepalingen in uw land.

Gebruik in combinatie met uw Stromer alleen fietskarren, die uitdrukkelijk voor het gebruik met Pedelecs zijn goedgekeurd. Houd er rekening mee dat in veel landen het vervoer van kinderen in een fietskar in combinatie met een Pedelec verboden is.

Houd er alstublieft rekening mee dat het rijgedrag van de Stromer met een fietskar verandert. In scherpe bochten hebben enkele fietskarren de neiging tot kantelen. Fiets voorzichtig en pas uw snelheid en rijstijl aan de omstandigheden aan. Enkele fietskarren zijn door hun fabrikanten alleen beperkt tot het gebruik achter fietsen of Pedelecs

(trapondersteuning tot 25 km/h) vrijgegeven. Stel u altijd op de hoogte van de aanwijzingen van de desbetreffende fabrikanten.

Juridische situatie in Zwitserland

Het vervoeren van fietskarren is onder bepaalde voorwaarden en met inachtneming van beperkingen toegestaan (VRV art. 68 lid 1 in combinatie met art. 68 lid 7).

In een fietskar mogen maximaal twee kinderen op beschermde zitplaatsen worden vervoerd (VRV art. 63 lid 3 onder d).

Op Pedelecs met een trapondersteuning tot 25 km/h is het meenemen van kinderen in een fietskar toegestaan. Een kinderzitje en een fietskar mogen niet tegelijkertijd worden gebruikt (VRV art. 63 al. 3 Bst. D. VrV)

Op een aanhangfiets (conf. VTS art. 210 lid 5) zoals bijvoorbeeld van FollowMe mag een kind worden vervoerd, als het zittend trappen kan (VRV art. 63 lid 3 onder b).

Voor kinderen die meegevoerd worden, geldt in Zwitserland geen helmplicht. Wij raden echter aan kinderen in een fietskar altijd een helm op te zetten en ze altijd de gordels, die in de fietskar aanwezig zijn, om te doen.

Juridische situatie binnen het toepassingsgebied van het Europees recht

Bij Pedelecs met trapondersteuning tot 25 km/u is het vervoeren van twee kinderen in de leeftijd tot 7 jaar in een voor het vervoer van kinderen bedoelde fietskar toegestaan (StVO art. 21 lid 3). Voor kinderen die meegevoerd worden, geldt meestal geen helmplicht. Wij raden echter in elk

geval aan, kinderen in een fietskar altijd een helm op te zetten en ze altijd de gordels, die in de fietskar aanwezig zijn, om te doen.

i Informeer u over de wettelijke bepalingen in uw land.

Montage

i Laat de fietskar en de koppeling door een Stromer-handelaar monteren.

De montage van onderstaande fietskarsystemen zijn bij de Stromer gecontroleerd.

- Aan de optionele Stromer fietskarplatenset kunnen Thule ezHitch, Weber-E en Burley-koppelingen worden gemonteerd. Overige koppelingssystemen dienen voor de aankoop gecontroleerd te worden.
- Verschillende fabrikanten bieden optioneel massieve as-koppelingen/adapters met de dimensies M10x1 aan. Met dergelijke koppelingen kunnen bijv. een BobYak of een FollowMe aan de Stromer fietskarplatenset (art. 221019) worden gemonteerd.

Laat u over het gebruik van fietskarren door een Stromer-handelaar adviseren.

Aanwijzingen voor ouders en verzorgers

Als verzorger bent u verantwoordelijk voor de handelingen en de veiligheid van uw kind. Hier toe behoort ook de verantwoordelijkheid voor de

technische staat en het op maat afstellen van de Pedelec.

U dient zich er eveneens van verzekerd te hebben, dat het kind de veilige omgang met de Pedelec heeft geleerd en dat aan alle juridische en nationale eisen voldaan is, bijv. dat het kind oud genoeg is en evt. de vereiste rijbevoegdheid bezit. Wees ervan verzekerd dat uw kind de veilige en verantwoordelijke omgang met de Pedelec in het verkeer geleerd en begrepen heeft als het de Pedelec gebruikt.

i Laat kinderen nooit zonder toezicht of zonder uitvoerige aanwijzingen op een Pedelec rijden! Breng kinderen op de hoogte over de gevaren van het gebruik van elektrische apparaten.

VOOR DE EERSTE RIT

Lees zorgvuldig alle waarschuwingen en aanwijzingen in deze gebruikershandleiding door voordat u de Pedelec in gebruik neemt.

Lees ook de gebruikershandleidingen van de fabrikanten van de losse onderdelen die op internet staan.

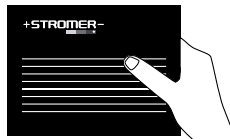

Indien u na het lezen van deze documenten nog vragen hebt, staat uw Stromer-handelaar graag tot uw beschikking. Zorg ervoor dat de Pedelec rijklaar en op u is afgesteld. Dit betekent:

- stand en bevestiging van het zadel en het stuur
 - montage en instelling van de remmen
 - bevestiging van de wielen in frame en vork
- Laat het stuur en de stuurpen door de Stromer-handelaar op een voor u veilige en comfortabele stand zetten.
- Stel het zadel in op een voor u veilige en comfortabele stand (zie pag. 161).
 - Laat de remhendel door de Stromer-handelaar zo instellen dat u hier altijd goed bij kan.
 - Neem goed in u op welke remhendel van de voor- en welke van de achterrem is.

i Leer in een beschermde omgeving uw nieuwe fiets kennen.

⚠ Moderne remsystemen kunnen een aanzienlijk sterkere en andere remwerking hebben dan u tot dusver gewend was. Oefen voor u gaat fietsen op een veilige en verkeersarme plaats de bediening van de remmen!
Denk eraan dat de werking van de remmen bij nat weer en gladde ondergrond gevaarlijk anders kan zijn. Stel uw rijgedrag in op een mogelijk langere remweg en gladde ondergrond!

 **Als uw Pedelec rubberen of kunststof pedalen heeft, dient u zich vertrouwd te maken met de grip die ze bieden. Bij nat weer worden rubberen- en kunststofpedalen erg glad!**

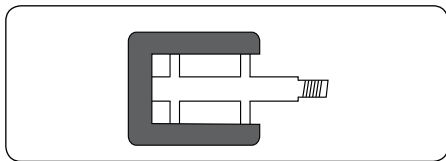

Verzeker u ervan dat de wielen veilig in het frame en de vork zijn bevestigd. Controleer of de stee-kassen en alle belangrijke bevestigingsbouten en -moeren stevig vastzitten (zie hoofdstuk 'Boutverbindingen').

Als u tijdens het gebruik geratel of andere vreemde geluiden hoort, dient u de oorzaak hiervan direct door een Stromer-handelaar te laten vaststellen en verhelpen voordat u verder fietst.

Schuif de Pedelec met een aangetrokken remhendel vooruit. De aangetrokken achterrem moet het achterwiel blokkeren, de aangetrokken voorrem moet ervoor zorgen dat het achterwiel loskomt van de grond. Ook mag hierbij de besturing niet klapperen of speling vertonen.

Maak op een veilige plaats een eerste testrit om aan de nieuwe remmen te wennen! Moderne remmen hebben een zeer sterke remwerking.

Controleer de bandenspanning. De voorgeschreven bandenspanning vindt u op de zijkant van de banden. Houd u aan de adviezen van de producenten aangaande de laagst en hoogst toegestane spanning!

Wanneer niet anders aangegeven, geldt 2,5 bar als geschikte spanning voor de meeste banden.

Tip: U kunt, bijv. onderweg, de bandenspanning grofweg op de volgende wijze controleren: Als u uw duimen op de opgepompte band legt, moet de band ook als u hard duwt niet ver ingedrukt kunnen worden.

Controleer banden en velgen. Ga op zoek naar beschadigingen, scheuren en vervormingen of scherpe voorwerpen die in de band zijn gekomen, bijv. glassplinters of scherpe stenen.

Als u sneden, scheuren of gaten aantreft, ga dan in geen geval verder fietsen! Laat uw Pedelec eerst bij een rijwielhandel controleren.

Daarnaast moet u de volgende belangrijke onderdelen van uw Pedelec controleren:

- Controleer bij een geplaatste accu of het accu-vakje goed gesloten is.
- Controleer of de accu nog voldoende opgeladen is voor uw fietstocht.
- Leer de werking van het bedieningspaneel kennen.

 **Knijp altijd de remmen van uw Pedelec in voor u uw voet op de pedaal zet! De motor wordt automatisch ingeschakeld wanneer u op de pedaal trapt. Dit soort aandrijving bent u waarschijnlijk niet gewend en kan dus tot valpartijen, gevaarlijke situaties of verkeersongevallen leiden.**

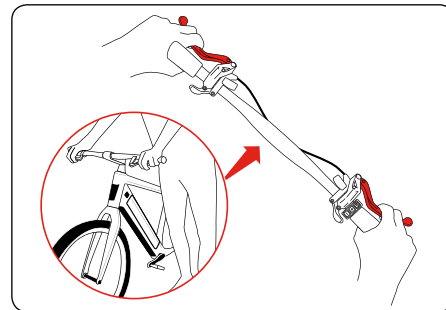

Stuurpositie / stuurpen instellen

 Houd er bij een eventuele aanpassing rekening mee dat niet elke stuurpen voor elke vorkschacht geschikt is! Gebruik alleen Stromer stuurpen. Laat werkzaamheden aan het stuur en de stuurpen alleen uitvoeren door de Stromer-handelaar!

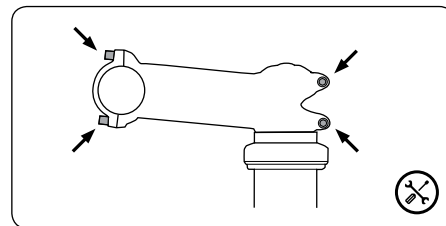

Mogelijke posities van boutverbindingen voor aanpassing.

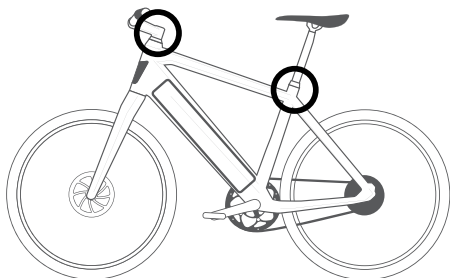

Posities van boutverbindingen voor aanpassing van de zitpositie

Pedalen monteren

Als uw Pedelec is geleverd met losse pedalen, dient u deze met een geschikte steeksleutel te monteren. Let erop dat de pedalen in verschillende richtingen worden vastgeschroefd en met een hoog aandraaimoment moeten worden vastgedraaid (zie pagina 182). Voorzie beide schroefdraden van montagevet.

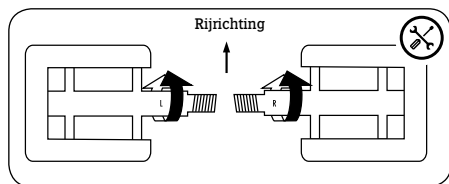

 Lees bij het gebruik van systeem- of klikpedalen altijd de handleidingen van de pedaalfabrikant.

Oefen het in- en uitklikken van de schoenen in de pedalen eerst op een veilig, verkeersvrij terrein.

Klikpedalen die te strak zijn afgesteld, vormen een veiligheidsrisico.

 Bij systeempedalen kunt u instellen hoeveel kracht nodig is om de schoen los te klikken uit de pedaal. Rijd eerst een paar ritten met een zeer los afgestelde veerspanning! Maak systeempedalen regelmatig schoon en onderhoud ze met een geschikte spuitolie.

Zitpositie instellen

Voordat u uw Stromer Pedelec voor de eerste keer gebruikt, moet de zitpositie op de lichaamsmaten worden afgesteld. Alleen zo kunt u veilig en gezond rijden.

Daartoe moeten de hoogte, horizontale instelling en de hoek van het zadel en de hoogte en positie van het stuur met de stuurpen worden ingesteld.

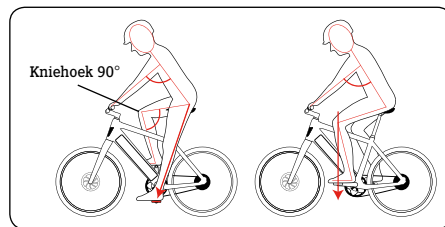

 Trek de zadelpen niet verder uit de framebuis dan de gestante maximum markering aangeeft! Als er geen maximum markering aanwezig is, moet de pen altijd minstens 7,5 cm in de framebuis steken.

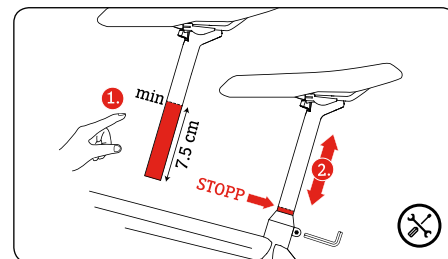

Zadelhoek instellen

Als u de zadelhoogte hebt ingesteld, moet de zadelhoek worden getest en ingesteld. In principe moet het oppervlak van het zadel waterpas staan. Deze positie stelt u in als de klembouten van de zadelpen geopend zijn.

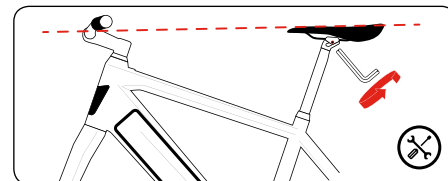

VOOR ELKE RIT

Controleer voor elke rit:

- functie en stevige bevestiging van de bel, van alle elektrische connecties en van de verlichting
- de remmen op werking en goede bevestiging
- Controleer bij een geplaatste accu of het accuvakje goed gesloten is.

- de lekdictheid van leidingen en aansluitingen
- banden en velgen op beschadigingen, een goede rondloop en op scherpe voorwerpen die in de band zijn gekomen, vooral na ritten op onverharde wegen
- de banden op voldoende profieldiepte
- functie en stevige bevestiging van veerelementen
- stevige bevestiging van bouten en moeren, bij cardanassen (zie hoofdstuk 'Boutverbindingen'), ook nogmaals als de fiets slechts korte tijd zonder toezicht geparkeerd stond.
- het frame en de voorvork op vervormingen en beschadigingen
- stuur, stuurplegen, zadelpen en zadel op een correcte en veilige bevestiging alsmede op de juiste positie
- Test of de zadelpen en het zadel goed vastzitten. Probeer het zadel te draaien en naar boven en onder te kantelen. Het zadel moet niet kunnen bewegen.
- Als u met klik-/systeempedalen rijdt: Voer dan een functietest uit. De pedalen dienen probleemloos en eenvoudig los te kunnen klikken.

 **Als u niet helemaal zeker weet of de Pedelec in onberispelijke toestand is, ga er dan niet op fietsen. Laat de fiets door een Stromer-handelaar controleren.**

Voorals u de Pedelec intensief gebruikt voor sporten of dagelijks gebruik, moet u alle belangrijke onderdelen regelmatig door de rijwielhandelaar laten controleren.

Frame en vork, onderdelen van de fietsophanging en andere veiligheidsrelevante componenten zoals remmen en wielen zijn onderhevig aan sterke slijtage die de veiligheid van de onderdelen kan beïnvloeden.

Als u de voorgeschreven gebruiks- en levensduur van componenten overschrijdt, kunnen deze plotseling in gebreke blijven. Dan kunt u vallen of ernstig letsel oplopen!

 Ook na een val of als uw Pedelec is omgevalen, moet u deze tests uitvoeren voordat u verder rijdt! Aluminium onderdelen kunnen niet opnieuw veilig worden afgesteld en carbon componenten kunnen beschadigingen hebben die u niet kunt zien!

Als u gevallen bent

Controleer de hele fiets op veranderingen. Dit kunnen stoten en scheuren in het frame en de voorvork zijn, maar ook verbogen onderdelen. Ook wanneer onderdelen zoals het stuur of het zadel verschoven of gedraaid zijn, moet u deze onderdelen goed controleren op werking en positie.

Als u merkt dat er iets veranderd is aan uw fiets, rijdt dan NIET verder. Schroef losse onderdelen niet vast zonder ze eerst te controleren en gebruik altijd een momentsleutel.

Breng de Pedelec naar de Stromer-handelaar, vertel over uw val en laat de Pedelec controleren!

VERVOER VAN BAGAGE EN LADING

-  Geleverde accessoires dienen altijd volgens de aanwijzingen te worden gemonteerd. Bij alle schroefverbindingen moet u letten op het juiste aanhaalmoment (zie pagina 181 «Boutverbindingen»)
- Gebruik alleen hulpstukken die voldoen aan de eisen en toepasselijke wettelijke voorschriften uit de verkeerswet.
 - Het gebruik van niet toegestane accessoires kan leiden tot ongevallen. Gebruik daarom alleen originele accessoires en onderdelen die passen bij uw fiets.
 - Volg het advies van de handelaar.

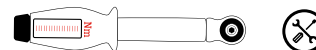

Bagagedrager

-  **Bevestig achteraf te monteren bagagedragers alleen op Pedelecs die hiervoor door Stromer zijn goedgekeurd. Gebruik alleen de daarvoor bedoelde bevestigingsmogelijkheden.**
- Vraag bij carbon onderdelen aan uw Stromer-handelaar of en op welke manier hiermee bagage getransporteerd mag worden. Bevestig een bagagedrager nooit aan de zadelpen! Die is daarvoor niet bestemd. Overbelasting van de zadelpen door een bagagedrager kan een breuk in de zadelpen veroorzaken en tot ernstige ongevallen leiden.

Het toelaatbare totaalgewicht van de fiets mag niet worden overschreden, ook als een bagagedrager met een hoger draagvermogen dit mogelijk zou maken!

Voorwielbagagedrager

Voorwielbagagedragers mogen niet worden gemonteerd en gebruikt.

Veiligheidsaanwijzingen voor vervoer van bagage



Bagage verandert de rijeigenschappen van uw Pedelec. Onder andere de remweg wordt langer. Dat kan een ernstig ongeluk of een val veroorzaken. Pas uw rijstijl aan de verschillende rijeigenschappen aan, d.w.z. rem eerder en houd rekening met een trager stuurgedrag. Vervoer bagage alleen op de daarvoor bedoelde bagagedrager. Kinderzitjes mogen niet worden gemonteerd en gebruikt.

Let erop dat er niets tussen de spaken en de draaiende wielen terecht kan komen.

Zorg voor een gelijkmatige gewichtsverdeling van bagage. Verlichting en reflectoren mogen niet worden bedekt.



Als u met bagage rijdt, dient u altijd het toelaatbare totaalgewicht van de fiets in acht te nemen. Informatie over de maximale belasting van de bagagedrager is hierop steeds aangegeven. Meer informatie over dit onderwerp vindt u op www.stromerbike.com/support

WETTELIJKE BEPALINGEN



De regels en voorschriften voor E-bikes worden voortdurend bijgewerkt en kunnen altijd veranderen. Laat u informeren over veranderingen van de wettelijke voorschriften, zodat u altijd op de hoogte bent van de huidige stand van zaken.

Voor Pedelecs gelden deels bijzondere bepalingen voor de gebruiksgrenzen, d.w.z. dat zij deels als een fiets zijn te gebruiken, maar deels ook niet.

Voor u met uw Stromer aan het wegverkeer deelneemt, dient u zich daarom te informeren over de ter plaatse geldende nationale voorschriften.

Deze informatie kunt u ook krijgen bij uw Stromer-handelaar of bij de nationale (elektrische) fietsersbond en is deels ook op internet te vinden. Daar kunt u informatie vinden over hoe uw Stromer uitgerust dient te zijn om aan het verkeer te kunnen deelnemen. Er wordt bijvoorbeeld beschreven welke verlichting gemonteerd dient te zijn en van welke remmen de Pedelec voorzien dient te zijn.

In de betreffende, geldende nationale voorschriften vindt u aanwijzingen aangaande de geldende leeftijdsbeperkingen alsmede informatie over vanaf welke leeftijd waar gefietst mag of moet worden en of en over welke rijbevoegdheid beschikt dient te worden. Ook de deelname van kinderen aan het wegverkeer is hierin geregeld. Als er een helmplicht geldt, wordt dat daar vermeld.



Controleer of uw particuliere, wettelijke aansprakelijkheidsverzekering mogelijke schade als gevolg van het gebruik van uw Stromer Pedelec ook dekt.

GEBUIK VOLGENS DE VOORSCHRIFTEN



Pedelecs zijn vervoersmiddelen voor één persoon.

Het vervoer van een extra persoon op de Pedelec, bijv. in een fietskar, is alleen toegestaan in het kader van de desbetreffende nationale wetgeving. Zelfs als dit in afzonderlijke gevallen zou zijn toegestaan, raden wij nadrukkelijk het vervoer van overige personen af.

Als u bagage wilt vervoeren, vereist dit een geschikte uitrusting op de fiets. In Zwitserland mogen kinderen alleen in de daarvoor bedoelde fietskarren worden vervoerd. Let hier op een hoogwaardige kwaliteit! Houd hierbij rekening met het toelaatbare totaalgewicht en de desbetreffende, aangeduide maximumsnelheid van de fietskar.



Het toegestane totaalgewicht van Stromer Pedelecs is 140 kg.

Toegestane totaalgewicht: Gewicht fietser + gewicht Pedelec incl. gewicht accu + gewicht bagage + gewicht fietskar (indien fietskar toegestaan).

Onder gebruik volgens de voorschriften valt ook het opvolgen van de bedienings-, onderhouds- en servicevoorschriften die in deze gebruiksaanwijzing zijn beschreven.

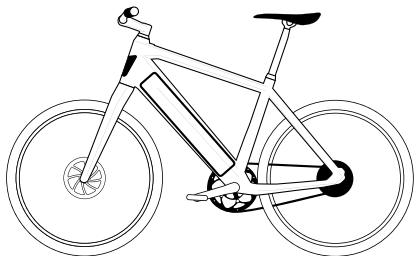

Als ze zo zijn uitgerust zoals de nationale wetgeving dit vereist, mogen Stomer Pedelects aan het verkeer deelnemen en op wegen worden gebruikt. De fabrikant en rijwielhandelaar zijn niet aansprakelijk voor gebruik dat voorbijgaat aan de voorschriften. Dat geldt vooral voor het niet nakomen van de veiligheidsinstructies en daaruit voortvloeiende schade, bijvoorbeeld door:

- gebruik op onverhard terrein
- overbelading of
- het ondeskundig verhelpen van gebreken.

Stomer Pedelects zijn niet bedoeld voor extreme belastingen, zo als fietsen over trappen, fietstrucjes of sprongen met de fiets.

VERVANGEN VAN ONDERDELEN VAN DE PEDELEC

Gebruik alleen originele onderdelen of reserveonderdelen waarvoor rapporten aangaande de vrijgave voor uw Pedelec bestaan als onderdelen achteraf worden veranderd.

Onderdelen die alleen vervangen mogen worden door dezelfde onderdelen of door onderdelen die zijn goedgekeurd:

- | | |
|------------------------|----------------------------------|
| 1. frame | 11. koplamp |
| 2. vork | 12. achterlamp |
| 3. motoreenheid | 13. nummerplaathouder |
| 4. batterij | 14. zijstandaard |
| 5. banden | 15. stuur |
| 6. velgen | 16. stuurpen |
| 7. remmen | 17. zadelsteun |
| 8. Lader | 18. Besturing van de elektronica |
| 9. Display | 19. Elektrische kabels |
| 10. Bedienings-element | |

FIETSEN OP DE STROMER

Powerknop

De powerknop bevindt zich op de onderzijde van de bovenste buis, onder het touchscreen.

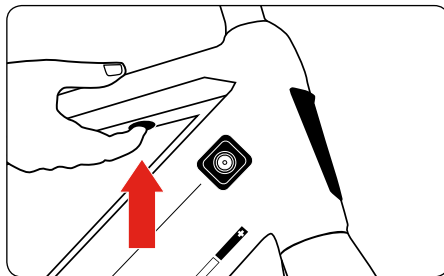

De powerknop heeft de volgende functies:

- activeren vanuit de slaapmodus inschakelen
- overschakelen van snelle weergave naar ritweergave

- overschakelen van ritweergave naar snelle weergave
- vanuit een willekeurig punt in het menu naar de snelle weergave overschakelen

Inschakelen

Druk voor het inschakelen op de powerknop.



Als uw Stomer met een pincode vergrendeld is, dient u de Stomer na het inschakelen te ontgrendelen om deze te kunnen gebruiken (zie hoofdstuk bescherming tegen diefstal)

Uitschakelen

1. Druk op de powerknop om bij de snelle weergave terecht te komen.
2. Selecteer in de snelle weergave **UIT**.

Slaapmodus

Als u de Stomer niet uitschakelt, gaat deze na een inactieve periode van ca. 5 minuten in de slaapmodus actief. De sensoren blijven in deze slaapmodus actief. Het systeem wordt vanzelf actief, zodra uw de Stomer beweegt. Eventueel kunt u de Stomer ook door middel van de powerknop activeren.



Schakel de Stomer altijd door middel van het touchscreen uit, als u wilt vermijden dat deze zich vanzelf inschakelt.

BEDIENINGSPANEEL

Via het bedieningspaneel op het stuur heeft u onderweg toegang tot de belangrijkste functies van de Stromer zonder dat u hierbij de handen van het stuur hoeft te halen.

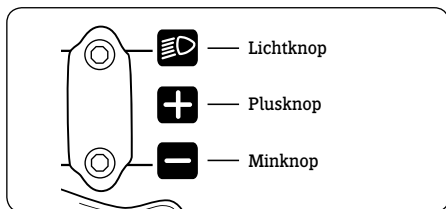

Ondersteuningsniveaus

Via het bedieningspaneel op het stuur kunt u door op de knoppen + en – te drukken de verschillende ondersteuningsniveaus wisselen.

Fietsmodus: De motor is uitgeschakeld.

Ondersteuningsniveau 1: geringe ondersteuning is optimaal voor een grote actieradius.

Ondersteuningsniveau 2: gemiddelde ondersteuning – dit ondersteuningsniveau kunt u via de Stromer-app gedetailleerd instellen.

Ondersteuningsniveau 3: hoge ondersteuning voor maximale snelheid.

De motorondersteuning is afhankelijk van de kracht die u op de pedalen uitoefent. Hoe meer druk u op de pedalen uitoefent, des te groter is de mate van ondersteuning door de motor. Als u tijdens de rit niet trapt, stopt de ondersteuning van de motor. De motorondersteuning wordt pas weer geactiveerd wanneer u druk op de pedalen uitoefent.

Verlichting

Voor uw eigen veiligheid in het dagelijkse verkeer heeft uw Stromer dagrijverlichting.

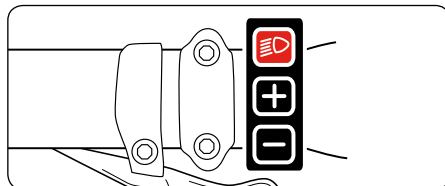

Voor het in- en uitschakelen van de voorlamp drukt u op het bedieningspaneel op het stuur op de lichttoets.

In sommige landen kan de lamp niet worden uitgeschakeld.

Terugwinning

Voor langere afdalingen biedt Stromer remondersteuning. Houd hiervoor de minknop 2 seconden ingedrukt. Door nogmaals kort op de plus- of minknop te drukken kunt u de remkracht van uw Stromer aanpassen.

Om de terugwinning te beëindigen, houdt u de + of – knop nogmaals 2 seconden ingedrukt. De terugwinning wordt automatisch beëindigd als de snelheid onder een bepaald minimum komt en u begint te trappen. Deze snelheid is per geïnstalleerde firmware verschillend. Meestal is dit onder de 10 km/u.

Remmodus / terugwinning

Sommige Pedelecs kunnen via de motor ook energie opwekken en de accu opnieuw opladen, bijvoorbeeld wanneer u bergaf rijdt. In dat geval werkt de motor als een dynamo. De motor remt af en wekt daarmee stroom op waarmee de accu vervolgens opnieuw opgeladen wordt. Zo kunt u de actieradius van uw accu beduidend vergroten. Bovendien doet de recuperatiemodus op steile of lange hellingen ook dienst als comfortabele «motorrem».

Een lagere recuperatiemodus remt minder af en is dus geschikter voor vlakke hellingen. Een hogere recuperatiemodus doet u beduidend harder afremmen. Daardoor wordt ook uw bereik ongemerkt en comfortabel geoptimaliseerd.

Zodra u remt, schakelt de motor in de recuperatie/remmodus en ondersteunt u bij het remmen. De remenergie wordt in uw accu opgeslagen en verhoogt daarmee de actieradius van uw Stromer.

Move-modus – verplaatsingshulp

Uw ST1X beschikt over een ingebouwde verplaatsingshulp. De move-modus helpt u als u uw ST1X wilt verplaatsen. Druk op de power-toets om naar de shortcut-weergave te gaan. Selecteer in deze weergave 'MOVE'. Houd de plus-toets op het stuur tijdens het gebruik van de verplaatsingshulp continu ingedrukt. Door op de power-toets te drukken, wordt de Move-modus gedeactiveerd.

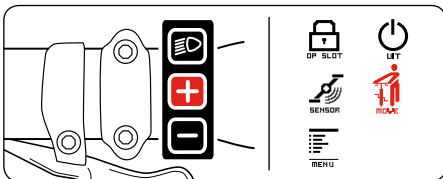

TOUCHSCREEN / WEERGAVE

Touchscreen

Het display van de Stromer heeft een resistief touchscreen.

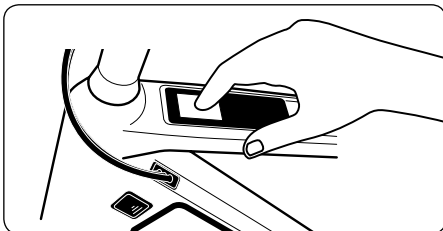

Dat wil zeggen dat het touchscreen niet zoals bij capacitieve touchscreens op aanraking reageert, maar op zacht drukken en daarmee ook zonder problemen met handschoenen bediend kan worden. Door licht op het touchscreen te drukken, loopt u door de verschillende menu's heen en kunt u de ritweergave wijzigen.

Ritweergave

Zodra u met de Stromer gaat fietsen, schakelt het touchscreen naar de ritweergave over.

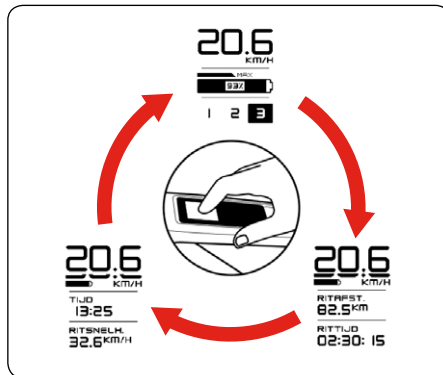

In de ritweergave wordt de snelheid en informatie over uw rit weergegeven. Door op het touchscreen te drukken kunt u van de ene ritweergave naar de volgende wisselen en zo de gewenste informatie laten weergeven.

Haal het maximale uit uw Stromer. Installeer de Stromer-app op uw smartphone en ontdek de wereld van Stromer.

De Stromer-app is de makkelijkste manier om uw Stromer op uw behoeften af te stemmen. Voer uw persoonlijke gedetailleerde aanpassing van de ondersteuningsniveaus in.

De app geeft bovendien de positie van uw fiets en het batterijniveau weer - ook als u zich niet in de buurt van de Stromer bevindt.

Bescherming tegen diefstal

Vergrendeling activeren

Stromer biedt u optimale bescherming tegen diefstal. U kunt de Stromer tijdens het uitschakelen

door middel van een pincode vergrendelen. De Stromer kan daarna alleen door de invoer van uw pincode worden ingeschakeld.

1. Druk op de powerknop om bij de snelle weergave terecht te komen.
2. Selecteer in de snelle weergave **OP SLOT**. Als de vergrendelde Stromer bewogen wordt, wordt de diefstalmodus geactiveerd.

In dit geval kan de Stromer alleen via de app uit de diefstalmodus gehaald worden. Op deze manier wordt uw Stromer voor dieven onaantrekkelijk.

Als uw Stromer niet is uitgeschakeld of vergrendeld, maar langere tijd niet gebruikt wordt, schakelt hij vanzelf uit. De vergrendeling wordt in dit geval echter niet geactiveerd.

Vergrendeling deactiveren

Om de vergrendeling te deactiveren, volgt u de onderstaande stappen:

1. Druk op de powerknop.
2. Toets vervolgens op het touchscreen uw pincode in.

Koppelsensor

U kunt de responsie van de Stromer aan uw rijstijl aanpassen. Via de sensorsensibiliteit stuurt u de verhouding tussen uw rijgedrag en de motorondersteuning aan.

1. Druk in het **MENU** op **BIKE**.
2. In het submenu **KOPPELSENS**, kunt u de sensorsensibiliteit instellen.

Hogere sensibiliteit leidt ertoe dat uw Stromer al bij weinig druk op de pedalen reageert.

i Een wijziging van de sensorsensibiliteit beïnvloedt de responsie van de Stromer op alle ondersteuningsniveaus. Hoge sensibiliteit vermindert de actieradius.

REIKWIJDTE

De haalbare reikwijdte per acculading hangt af van verschillende factoren:

- **Ondersteuningsniveau:** hoe hoger het gebruikte ondersteuningsniveau, des te lager de reikwijdte.
- **Rijstijl:** door optimaal gebruik van de versnellingen kunt u energie besparen. In lagere versnellingen hoeft u minder kracht te gebruiken, is de ondersteuning lager en verbruikt de aandrijving van uw Pedelec minder energie.
- **Omgevingstemperatuur:** accu's ontladen zich bij lage buitentemperaturen sneller.
- **Weersomstandigheden en gewicht van de fiets:** naast de omgevingstemperatuur heeft ook de wind invloed op de reikwijdte. Bij sterke tegenwind is er meer kracht nodig om te fietsen. Door bagage wordt het gewicht verhoogd, zodat ook in dit geval meer kracht nodig is.
- **Technische staat van uw Pedelec:** een te lage luchtdruk in de banden verhoogt de rolweerstand. Slepende remmen verminderen de reikwijdte eveneens.

- **Accucapaciteit:** de accucapaciteit zegt iets over het vermogen van een volledig opgeladen accu een bepaalde hoeveelheid elektriciteit op te kunnen slaan. Omdat de capaciteit met de leeftijd van de accu afneemt, neemt ook de hoeveelheid energie die bij een volledige lading kan worden opgeslagen af.
- **Kwaliteit van de rijbaan en het routeprofiel:** Slechte wegen of steenslag verminderen de reikwijdte. In een vlakke omgeving komt u veel verder dan tijdens het heuvelop fietsen.

MENU EN INSTELLINGEN

Menunavigatie

Door op de powerknop te drukken, komt u bij de snelle weergave terecht. Hier heeft u directe toegang tot alle functies en instellingen:

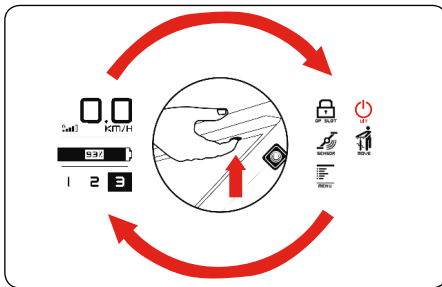

Door nogmaals op de powerknop te drukken, keert u terug naar de ritweergave.

Tijd

U kunt de tijd alsmede het weergaveformaat individueel instellen.

1. Druk in het **MENU** op **INSTELL.**
2. In het submenu **TJD** kunt u het gewenste weergaveformaat selecteren en ook de tijd instellen.

Talen

De Stromer heeft de volgende talen: Duits, Engels, Frans, Italiaans en Nederlands.

1. Druk in het **MENU** op **SYSTEEM.**
2. In het submenu **TAAL** kunt u de gewenste taal instellen.

Eenheden (km/miles)

De Stromer heeft metrische (km; km/u; Wh/km) en imperiale (mi; mph; Wh/mi) meeteenheden.

1. Druk in het **MENU** op **SYSTEEM.**
2. In het submenu **EENHEDEN** kunt u de gewenste meeteenheid instellen.

i Gedetailleerde informatie over de afzonderlijke instellingen vindt u in de desbetreffende hoofdstukken of online op www.stromerbike.com

i De functie van de beschreven instellingen kan na een software-update zijn gewijzigd. Een beschrijving van de huidige functies vindt u online op www.stromerbike.com.

i Het menu is alleen beschikbaar als uw Stromer stilstaat. Zodra u gaat fietsen, schakelt het touchscreen naar de ritweergave over. Voor uw eigen veiligheid kunt u tijdens het fietsen het menu niet oproepen.

Remmodus

Met de remkracht kunt u de kracht van de motorische rem van de Stromer op uw rijstijl aanpassen.

1. Druk in het **MENU** op **BIKE**.
2. In het submenu **REMMODUS** kunt u de sterkte van de remmodus instellen.

Pincode instellen

1. Druk op de powerknop om in de snelle weergave te komen.
2. Selecteer in de snelle weergave **MENU** en vervolgens **INSTELL**.
3. In het submenu **PIN** kunt u een nieuwe pincode invoeren.

Uw eerste pincode wordt willekeurig gegenereerd en bij de activering van uw Stromer per sms naar het geregistreerde mobiele telefoonnummer en per e-mail naar het geregistreerde e-mailadres verstuurd.

i Als uw Stromer met een pincode vergrendeld is, dient u de Stromer na het inschakelen te ontgrendelen om deze te kunnen gebruiken (zie boven, «Bescherming tegen diefstal»).

OMGANG MET DE ACCU

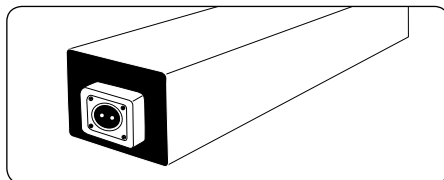

Veiligheidsinstructies voor de accu

- Laad de accu alleen met de bijbehorende oplader op. Bij gebruik van een andere oplader bestaat er een kans op brand.
- Laat de accu niet vallen, gooi er niet mee en vermijd een sterke botsing. De gevolgen hiervan kunnen anders uitstroom van vloeistoffen, brand en explosie zijn.
- Ga voorzichtig met de accu om. Als de accu in-deukt, kan het geïntegreerde beschermingsmechanisme beschadigd raken. Vuur en explosie kunnen dan het gevolg zijn.
- Gebruik de accu niet als deze beschadigd is. De vloeistof kan vrijkomen en bij contact met de ogen tot gezichtsverlies leiden! Vermijd het contact; als u er toch mee in aanraking komt, spoel de vloeistof met veel water af en ga direct naar een arts.
- Informeer u over de voor u geldende voorschriften als u de Pedelec wilt vervoeren, bijv. met de auto.

i De accu valt onder de gevaarlijke stoffen! Verwijder de accu als u werkzaamheden aan de Pedelec wilt uitvoeren, bijv. onderhoud, montage. Er bestaat kans op letsel of kans op een elektrische schok, als u onbedoeld de aan-/uitknop bedient.

- Open de accu nooit. Hierdoor kan kortsluiting worden veroorzaakt. Als de accu geopend is, vervalt elk recht op garantie.
- Sla de accu niet op en vervoer hem niet in de buurt van metaal. Metaal kan kortsluiting veroorzaken, bijv. nietjes, spijkers, schroeven, sleutels, munten. Kortsluiting kan leiden tot verbrandingen of brand.
- Houd de accu bij hitte vandaag, bijv. bij sterk zonlicht en vuur. Er bestaat kans op een explosie.
- Bescherm de accu tegen water en andere vloeistoffen. Bij contact kunnen beschadigingen van het beveiligingscircuit en -mechanisme van de accu optreden. Dit kan leiden tot brand en explosie.
- Reinig de accu niet met een hogedrukspuit. Maak voor de reiniging gebruik van een vochtige doek en gebruik geen agressieve reinigingsmiddelen.
- Indien bij onjuist gebruik en bij beschadigingen dampen vrijkomen, zorg dan voor voldoende toevoer van frisse lucht en neem bij klachten contact op met een arts. Voor de rit dient de accu volledig in de houder te zijn geplaatst en het accuvakje gesloten te zijn. Anders bestaat er een kans dat de accu er tijdens de rit uitvalt.

- Vermijd een volledige ontlading van de accu. Dit kan tot een onomkeerbare celbeschadiging leiden.
- Deze accu is uitsluitend geschikt voor het gebruik met elektrische fietsaandrijvingen van Stromer. Bij onjuist gebruik of onjuiste behandeling bestaat kans op letsel en brand. Stromer is niet aansprakelijk voor beschadigingen die het gevolg zijn van onjuist gebruik.
- Verzend uw accu nooit zelf! Een accu valt onder de categorie 'gevaarlijke stoffen'. Verzend de accu van uw Pedelec alleen via uw Stromerhandelaar. In sommige omstandigheden kan een accu oververhit raken en in brand raken.
- De accu mag niet bij het huisafval worden gedeponeerd. De verkoper neemt deze terug en zorgt voor de juiste afvoer.
- Sla nooit meerdere accu's boven of naast elkaar op. Dit zou kunnen leiden tot oververhitting en brand.

Opslag van de accu

Sla de accu op een droge en goed geventileerde plaats op. Optimaal is een temperatuur van ca. 20°C, om capaciteitsverlies te voorkomen. Plaats de accu bij koud weer alleen in de Stromer als u gaat fietsen. Sla de accu in een warme omgeving op, dit verhoogt de reikwijdte. Als u de accu in uw fiets wilt bewaren, moet u controleren of uw Stromer is uitgeschakeld. Controleer om de 4-8 weken het stroomniveau en laad de accu indien nodig op. Als u de accu langere tijd niet gebruikt, bijv. tijdens een winterpauze, sla de accu dan op met een stroomniveau van minimaal 40%.

Zo voorkomt u het effectiefst een volledige ontlading. Let erop dat de accu nooit helemaal leeg opgeslagen wordt, omdat volledige ontlading kan leiden tot een onomkeerbare celbeschadiging. Mogelijke aansprakelijkheid op garantie of beschadiging van materiële onderdelen vervallen in een dergelijk geval.

Mocht de accu vrijwel leeg zijn, dan dient deze binnen 2-3 dagen opgeladen te worden om een volledige ontlading te verhinderen.

i De opslag bij een stroomniveau van 40 - 60% is het best voor uw accu. Houd hierbij rekening dat de tijd tot een mogelijke volledige ontlading korter is in vergelijking met een volledig volle accu! Hoe ouder de accu wordt, hoe minder de capaciteit, ook bij goed onderhoud.

Voordat u een accu, die u langere tijd niet gebruikt of opgeladen heeft, weer in uw Pedelec gebruiken wilt, dient u deze op te laden.



Toegestaan opslagtemperatuurbereik:

-20 – 60°C

Toegestaan ontlaadtemperatuurbereik: -20 – 60°C

Toegestaan laadtemperatuurbereik: 0 – 50°C

Accu verwijderen

Open het accuvakje met de bijbehorende sleutel.

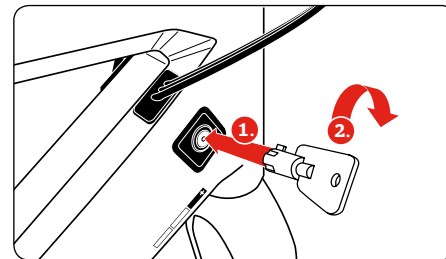

Druk de sleutel zachtjes in het slot en draai deze met de wijsers van de klok mee, totdat het accuvakje opengaat.

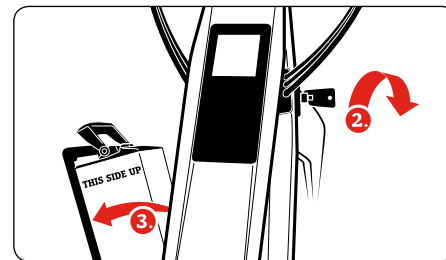

Haal de accu uit het vakje.

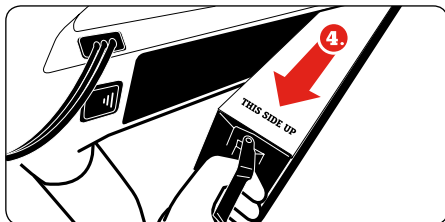

De accu is erg zwaar, laat hem niet vallen. Hierbij zou u zich kunnen bezeren en/of zou de accu kunnen beschadigen.

Accu plaatsen

Plaats de accu in de accu-houder. Let erop dat de stekker naar onder wijst en de tekst **THIS SIDE UP** naar boven toe zichtbaar is. Schuif de accu naar onder, totdat deze vastklikt.

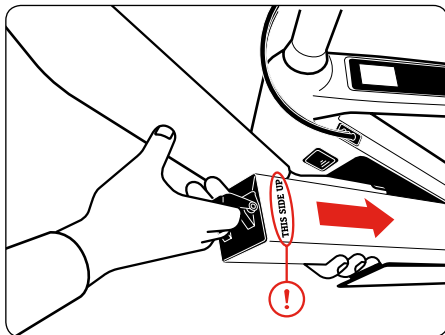

Sluit het accuvakje. Druk met vlakke hand op de klep totdat deze met een lichte klik vastklikt en haal de sleutel uit het slot.

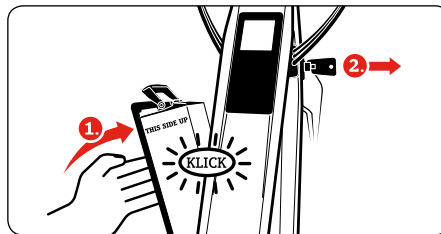

Laat de sleutel nooit in het slot zitten. U zou zich aan de uitstekende sleutel kunnen verwonden of erachter blijven hangen, wat tot een val zou kunnen leiden.

Haal de sleutel altijd uit het slot en bewaar deze op een veilige plaats, zodat deze niet afbreekt of kwijtraakt.

Veiligheidsinstructies voor de oplader

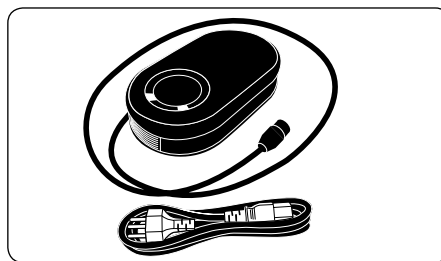

i Raadpleeg de aanwijzingen op de oplader voor u de accu oplaadt.

U kunt de accu van uw Stromer opladen als deze zich in uw Pedelec bevindt. U kunt de accu echter ook uit de Pedelec halen en ergens anders opladen. Vooral bij kou is het beter de accu in een warmere omgeving (kamertemperatuur) op te laden, omdat de laadtijd daardoor wordt verkort. Vermijd het opladen bij temperaturen onder 0°C of boven 40°C alsmede in zeer gesloten ruimtes. Het laadproces wordt bij temperaturen onder 0°C of boven 40°C automatisch stopgezet.

Let op: bij een plotselinge temperatuurwisseling van koud naar warm kan er condenswater vormen op de accu. Dat kunt u vermijden door de accu steeds in dezelfde ruimte te bewaren als waar u hem oplaadt. Laad de accu uitsluitend op met behulp van de meegeleverde of een door ons goedgekeurde oplader. Anders kan er brand uitbreken. Gebruik de oplader alleen in droge ruimtes en dek hem na gebruik nooit af. Dan kan er kortsluiting ontstaan resp. brand uitbreken.

Houd rekening met de netspanning bij het aansluiten van de oplader! De spanning van de stroombron dient met de aanduidingen op het typeplaatje van de oplader overeen te komen.

- Trek altijd eerst de stekker uit het stopcontact voor u de oplader reinigt.
- Na beëindiging van het opladen dient de oplader losgekoppeld te worden van het stopcontact.

 Om veiligheidsredenen moet de oplader steeds op een droge, niet-brandbare ondergrond staan.

 Een defecte accu mag niet meer opgeladen of gebruikt worden. Tijdens het opladen kan de accu warm worden. De accu mag echter niet heet worden. Als de accu tijdens het opladen sterk verhit raakt, dient u het opladen direct te beëindigen.

 Als u onderweg bent en uw accu is leeg, neemt de motor van de Stromer de functie van een dynamo over. Op deze manier wordt voldoende stroom geproduceerd om de verlichting te voeden. Zo kunt u altijd veilig met de Stromer onderweg zijn.

 Fiets nooit zonder geplaatste accu. Het accu-vakje kan in dit geval namelijk niet worden afgesloten. Er bestaat dan kans op een val en op letsel.

Accu opladen

 Lees in elk geval allereerst de aanwijzingen op de oplader.

Accu extern, buiten de Pedelec, opladen

Verbind eerst de oplader met de netstekker (ledlampjes branden rood en groen) en vervolgens met de accu. Houd de laadkabel losjes in uw hand en breng deze rustig in de richting van het contactpunt van de accu.

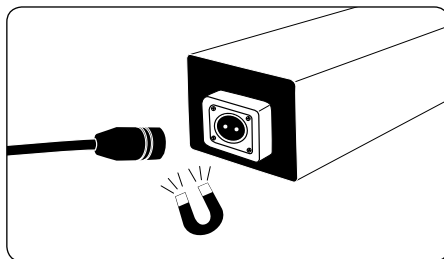

De magneten helpen u de stekker correct te richten. De ledlampjes in de oplader branden tijdens het opladen oranje en groen.

Als de accu volledig opgeladen is, branden de ledlampjes in de oplader groen. Verbreek eerst de verbinding tussen accu en oplader en haal daarna de oplader uit het stopcontact.

Accu intern, in Pedelec, laden

De aansluiting voor de laadkabel bevindt zich aan de linkerkant van de onderbuis, net onder de verbinding met de stuurbuis.

Open het klepje van het contactpunt.

1. Sluit de oplader op het stopcontact aan. De geïntegreerde ledlampjes branden rood en groen.

2. Houd de laadkabel losjes in uw hand en breng deze rustig in de richting van het contactpunt van uw Stromer. De magneten helpen u de stekker correct te richten.
3. Verbind de Stromer oplader met de Stromer. De ledlampjes branden oranje en groen

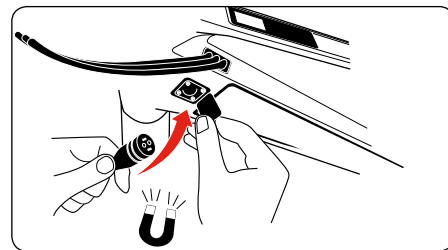
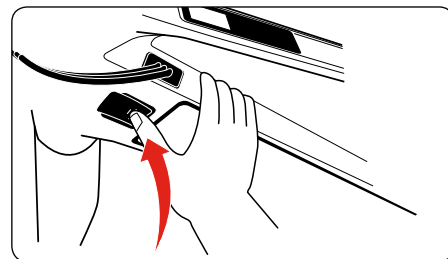

Laadduur

Afhankelijk van de uitvoering en het type accu en oplader kan de laadtijd variëren. Preciezere laadtijden kunt u vinden op www.stromerbike.com/support.

Weergave accuniveau

In de ritweergave heeft u de mogelijkheid het accuniveau van uw Stromer te zien. Het accuniveau wordt met een balkje en in procenten weergegeven. Als de accu leeg is, schakelt uw Stromer de motor automatisch uit en schakelt hij over in de fietsmodus (geen ondersteuning).

Het balkje boven het accuniveau geeft het huidige energieverbruik weer. De weergave helpt u energiebesparend met een grote actieradius te fietsen. Hoe langer het balkje, des te hoger de energieverbruik.

Zodra de motor u ondersteunt, wordt het balkje van rechts naar links weergegeven.

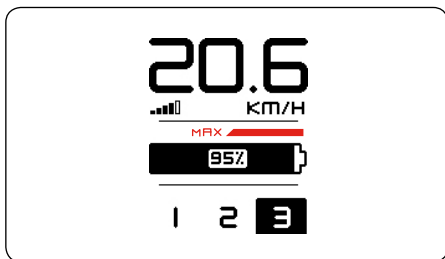

In de remmodus wordt de accu opgeladen en wordt het donkere balkje van links naar rechts weergegeven.



Voor uw eigen veiligheid wordt een klein deel van de energie gespaard, zodat de basisfuncties van uw Stromer kunnen worden behouden. Licht en weergave functioneren bij een lege accu en zonder motorondersteuning nog ongeveer een uur.

ONDERHOUD

i Laat uw Pedelec regelmatig door de Stromer-handelaar controleren. Hij ziet of er schade is en of onderdelen versleten zijn en kan u adviseren bij het vervangen van onderdelen. Hij controleert de huidige softwarestatus en zorgt ervoor dat belangrijke updates die de veiligheid en het rijcomfort garanderen, zijn geïnstalleerd. Repareer onderdelen die belangrijk zijn voor de veiligheid (frame, vork, stuur, stuurpen, balhoofd-stel, remmen, verlichting) nooit zelf.

i De goede en veilige werking van uw fiets is alleen verzekerd als bij vervanging van onderdelen geschikte en goedgekeurde onderdelen worden gebruikt. Laat u door de fabrikant, importeur of rijwielhandelaar adviseren over het geschikte materiaal.

i Vervang de veiligheidsrelevante onderdelen die defect of versleten zijn alleen door originele reserveonderdelen van de fabrikanten of door onderdelen die door de fabrikant zijn goedgekeurd. Bij enkele onderdelen is dit vereist, een lijst hiervan vindt u in het hoofdstuk «Vervanging van onderdelen bij de Pedelec». Bij vervanging door niet originele of goedgekeurde onderdelen vervalt ook de vergunning van uw Pedelec. Bij andere onderdelen vervalt meestal de garantie van de fabrikanten wanneer niet goedgekeurde reserveonderdelen worden gebruikt.

⚠ Als er niet originele of verkeerde onderdelen worden gebruikt, kan de werking in gevaar komen! Banden met slechte grip of banden die niet zijn bedoeld voor het gebruik met de Pedelec, remschijven met een lage frictiewaarde en onjuist geplaatste of slecht geconstrueerde lichtmetalen onderdelen kunnen tot ongevallen met ernstige gevolgen leiden. Hetzelfde geldt voor ondeskundige montage!

Bouten en momentsleutel

 Let er bij werkzaamheden aan de fiets op dat alle bouten met het correcte aandraaimoment moeten worden aangedraaid. Op veel onderdelen staat het voor de bevestiging vereiste aandraaimoment vermeld. Het wordt in newtonmeter (Nm) aangegeven en dient met een momentsleutel te worden uitgevoerd. Het geschiktst is een momentsleutel die bij het bereiken van het ingestelde aandraaimoment een klik laat horen en voelen. Bouten kunnen anders scheuren of breken. Als u geen momentsleutel hebt, moet u deze werkzaamheden aan de rijwielhandelaar overlaten! Een tabel met de belangrijkste aandraaimomenten voor boutverbindingen vindt u in het hoofdstuk «Boutverbindingen».

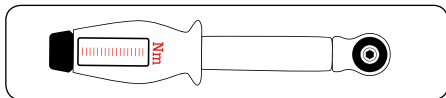

Momentsleutel

- Alleen uw fietsenhandelaar mag blootliggende elektrische onderdelen onderhouden en reinigen!
- Voor u uw Pedelec reinigt, dient u eerst de accu te verwijderen. Let erop dat u het accuvakje daarna volledig sluit.
- Als u de accu schoonmaakt of reinigt, let u er dan op dat u geen contacten aanraakt en zo verbinding maakt. Als ze onder spanning staan, kunt u zich verwonden en de accu beschadigen.

- Schoonmaken met een hogedrukspruit kan leiden tot schade aan de elektrische installatie. Door de hoge druk kan de reinigingsvloeistof immers ook in afgedichte onderdelen terechtkomen en deze onderdelen beschadigen.
- Zorg ervoor dat kabels en elektrische onderdelen niet beschadigd raken. Als dat wel is gebeurd, moet u uw Pedelec niet meer gebruiken tot uw Stromer-handelaar hem gecontroleerd heeft!

 Schakel voor werkzaamheden van welke vorm dan ook de elektrische installatie uit, verwijder de accu en sluit het accuvakje.

Ketting / aandrijving

Voor een goede werking dient de aandrijfketting regelmatig gereinigd en gesmeerd te worden (zie hoofdstuk «Periodes en werkzaamheden inspectie»). Vuil kan tijdens de normale schoonmaak van de Pedelec worden verwijderd. Verder kan de ketting worden gereinigd door hem door een geolieerde doek te trekken. Zodra hij schoon is, moet hij op de scharnierpunten met een geschikt smeermiddel worden geolied. Na enige tijd moet het overtollige smeermiddel worden afgeveegd.

Kettingsspanning

Voor een veilige werking van de ketting en versnelling moet de ketting de juiste spanning hebben. Anders kan deze eraf lopen wat kan leiden tot een val. Derailleurs spannen de ketting automatisch.

 Vuil en permanente belasting slijten de ketting. Zodra deze met de vingers duidelijk (ca. 5 mm) van het voorste kettingblad getild kan worden, dient deze te worden vervangen. Vervanging van de ketting dient, afhankelijk van de belasting, na ca. 1500 km plaats te vinden.

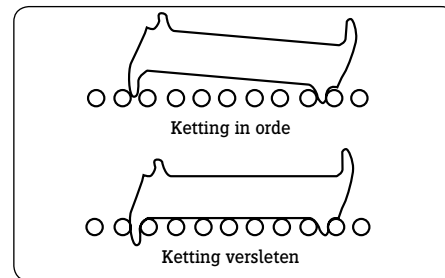

Moderne kettingen voor derailleurs hebben geen master link meer. Om deze te openen/vervangen/sluiten is speciaal gereedschap nodig. Deze dienen door de Stromer-handelaar te worden vervangen.

Andere kettingen worden met master link geleverd/gemonteerd. Zij kunnen gedeeltelijk zonder gereedschap worden geopend. Deze master links kunnen, als zij de juiste breedte hebben en afhankelijk van de soort ketting, ook onderweg voor de reparatie van een defecte ketting worden gebruikt.

Velgen / banden



De velgen zijn zwaar belaste en veiligheidsrelevante onderdelen. Door gebruik van de fiets slijten ze. Als u beschadigingen vaststelt, rij dan niet meer met deze velg. Laat deze door de rijwielhandelaar controleren en vervangen. Een door slijtage verzwakte velg kan tot een val en tot ernstige ongevallen leiden.



Controleer regelmatig ook de banden van uw Pedelec. Aan de zijkant op de band vindt u de toelaatbare minimale en maximale druk. Houd u zich hieraan, anders kan de band van de velg loskomen of klappen!

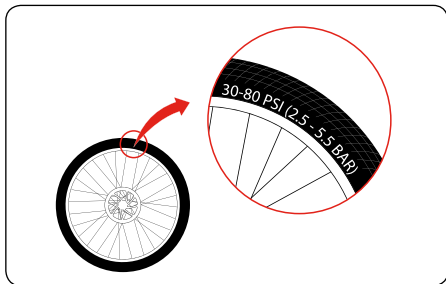

Banden zijn aan slijtage onderhevig. Controleer regelmatig spanning, profiel en conditie van de banden. Niet iedere band is voor ieder gebruiksdoel geschikt.

Bij een Pedelec mogen de banden alleen door toegestane en door de fabrikant goedgekeurde banden vervangen worden. Let hierbij op de juiste grootte en geschiktheid voor Pedelecs. Laat u bij de bandenkeuze altijd door de Stromer-handelaar adviseren.



Voor gebruik in de winter zijn speciale banden beschikbaar. Vraag uw Stromer-handelaar om banden met een speciaal profiel en een aangepast rubberen mengsel.

Stromer raadt voor de ST1X de volgende bandafmetingen aan:

Inchaanduiding ETRTO Size

26x1.75 47-559

26x2.00 50-559

26x2.10 53-559

26x2.10 54-559

26x2.15 55-559

Verhelpen van bandenpech

U hebt de volgende uitrusting nodig:

- bandenlichters (kunststof)
- inbussleutels voor cardanassen
- fietspomp
- reservebinnenband

Om de fiets te kunnen demonteren, dient u eerst de cardanas met de inbussleutel te demonteren. Volg hiervoor de op internet toegankelijke gebruiksaanwijzingen van de fabrikanten van de onderdelen.

Bandenpech en demontage van de wielen

Bij bandenpech kunt u de band op net zo wisselen als bij een normale fiets. Als u niet zeker weet hoe u de band wisselt, kunt u met de Stromer-handelaar contact opnemen.

Voor elke vorm van onderhoud dient u de accu uit het accuvakje te verwijderen. Onderbreek of verbind nooit een elektrische verbinding, zolang de accu zich nog in het accuvakje bevindt. Op deze manier vermijdt u de kans op een elektrische schok en de kans op letsel.

Voorwiel

Om het voorwiel te demonteren maakt u de cardanas met een 6 mm inbussleutel los en trekt u de cardanas eruit.

Achterwiel montage en demontage bij de Stromer ST1X

Demontage

Om het achterwiel te demonteren, schakelt u naar het kleinste tandwiel (grote versnelling), zodat de derailleur de demontage minder hindert.

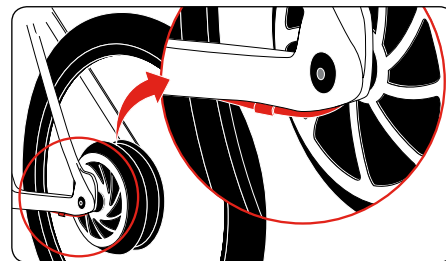

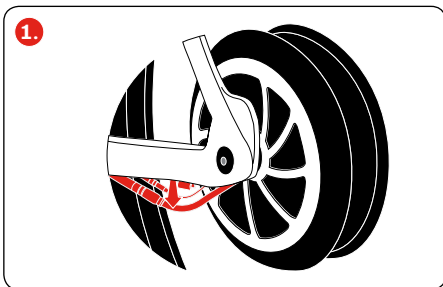

- Trek de kabel met de stekker naar onder uit de kabelgeleiding (1).

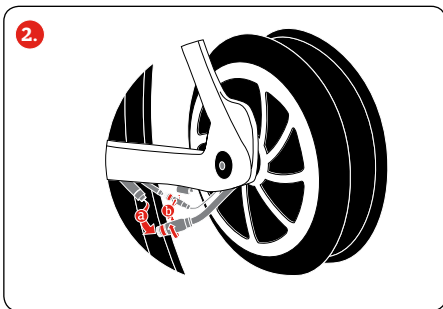

- Schroef beide stekkers uit elkaar en scheid ze (2).

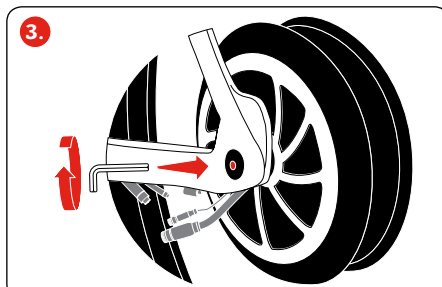

- Draai de cardanas linksom los. Houd het wiel vast, zodat het niet naar beneden valt (3).

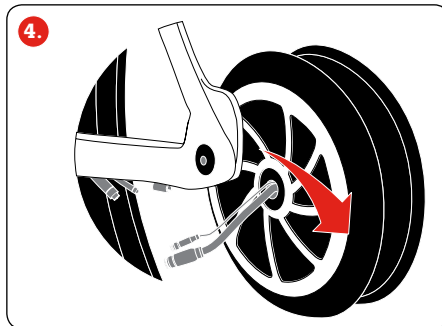

- Haal het wiel aan de onderzijde uit de uitvalleinden. Verwijder hiervoor de ketting van het tandwiel (4).

Buiten- en binnenbanden demonteren

Schroef de ventieldop, bevestigingsmoer en evt. de bovenmoer uit het ventiel. Bij Dunlop- of Blitz-ventielen verwijdt u het ventielinzetstuk.

- Laat de resterende lucht uit de binnenband ontsnappen.
- Plaats de bandenlichter tegenover het ventiel aan de binnenrand van de buitenband.
- Schuif de tweede bandenlichter ca. 10 cm bij de eerste vandaan tussen velg en buitenband.
- Trek de zijkant van de band over de velgrand.
- Trek de band zo vaak over de velg totdat de band over de hele omtrek los zit.
- Haal de binnenband uit de buitenband

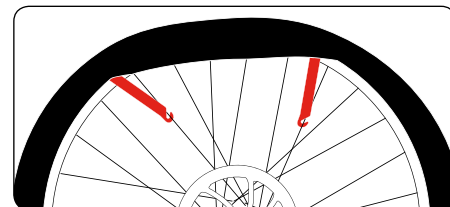

Binnenband verwisselen

Verwissel de binnenband

Buiten- en binnenband monteren

- i** Let bij het monteren op de loopprijsing van de band.

i Voorkom dat er voorwerpen in de buitenband terechtkomen. Zorg ervoor dat de binnenband niet gevouwen en gedraaid is. Verzekert u ervan dat de velglijnt alle spaaknippels bedekt en niet beschadigd is.

Zet een kant van de buitenband op de velg.

- Duw een zijkant van de band helemaal in de velg.
- Steek het ventiel door het ventielgat van de velg en leg de binnenband in de buitenband.
- Schuif de tweede zijkant van de buitenband met de bal van de hand over de velgrand.
- Controleer of de binnenband goed zit.
- Bij Dunlop- of Blitz-ventielen: plaats het ventielinzetstuk weer terug en schroef de bovenmoer vast.
- Pomp de binnenband iets op.
- Controleer of de band goed zit en de rondloop aan de hand van de controlering op de zijkant van de band. Corrigeer de positie van de band met de hand als deze niet rond loopt.
- Pomp de binnenband op tot de aanbevolen bandenspanning is bereikt.

Montage

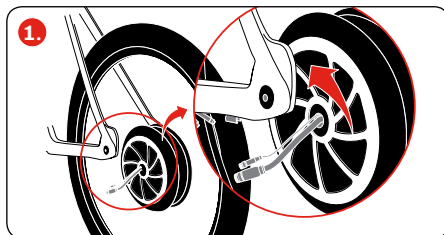

- Breng het wiel vanaf de onderzijde tussen de uitvaleinden. De naaf moet hierbij in de bedoelde geleiding in het linker uitvaleinde glijden (1).
- De kabel die vanaf de moter loopt, moet zich onder de liggende achtervork bevinden.
- Let erop dat de ketting juist op het tandwiel ligt.

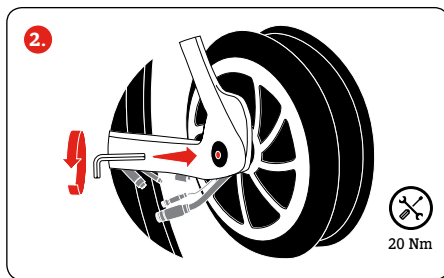

- Steek de cardanas in de uitvaleinden en de naaf. Draai deze met 20 Nm vast (2).

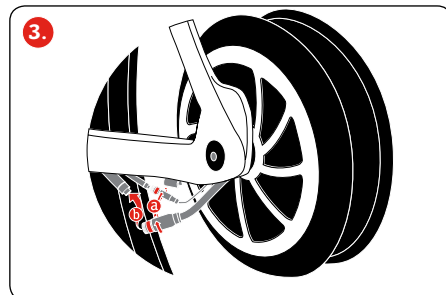

- Monteer eerst de kleinere stecker (a) en schroef deze vast. Monteer vervolgens de grotere stecker (b) en schroef deze vast. (3).

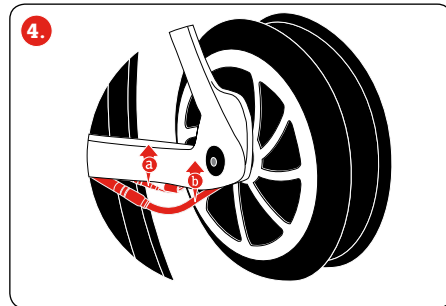

- Plaats eerst de dunnere kabel (a) in de kabelgeleiding. Druk deze er in totdat hij vastklikt. Plaats vervolgens de grotere kabel (b) in de kabelgeleiding en herhaal de stappen. (4)

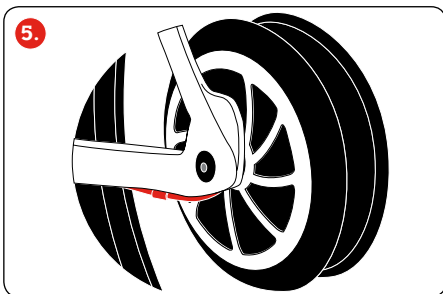

- Breng de kabel en stekker weer in de uitgangspositie (5).
- U mag de remschijf en het wiel niet aanraken.

⚡ Verzeker u ervan dat de remschijven na de montage correct tussen de remvoeringen zijn geplaatst.

Draai alle bouten vast tot het voorgeschreven draaimoment (zie hoofdstuk «Draaimomenten»). Anders kunnen de schroeven afbreken en onderdelen los komen te zitten.

- Controleer of de remblokjes de remvlakken raken.
- Voer een remtest uit.

Lees voor correcte en veilige montage en instelling van de derailleur de handleidingen van de fabrikant.

Remmen

Uw Stromer is voorzien van een hydraulische schijfrem.

⚡ Remmen en remsystemen zijn veiligheidsrelevante onderdelen. Zij moeten regelmatig onderhouden worden. Daarvoor is vakkennis en speciaal gereedschap nodig. Laat alle werkzaamheden aan uw Pedelec aan de Stromer-handelaar over! Werkzaamheden die niet deskundig en vakkundig zijn uitgevoerd, brengen gevaren voor het veilige gebruik van de Pedelec met zich mee!

i Vooral remschijven en remvoeringen zijn aan slijtage onderhevig. Laat deze veiligheidsrelevante onderdelen regelmatig door de handelaar controleren op slijtage en eventueel vervangen.

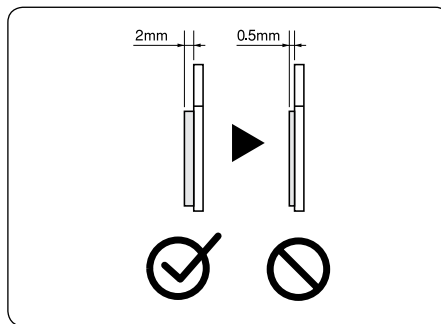

Bron: Shimano® techdocs

⚡ Raak de remschijven niet aan als ze draaien of direct na het remmen. Dan bestaat er kans op letsel en verbrandingen.

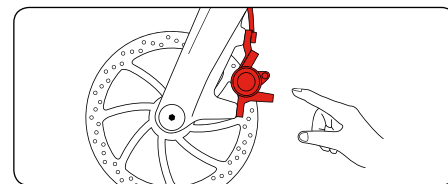

Veiligheidsaanwijzingen voor hydraulische schijfremmen

⚡ Vermijd langere periodes van permanent remmen zoals kan voorkomen bij lange, steile afdalingen. Dit kan leiden tot nucleatie, waardoor het remsysteem niet meer werkt. Ernstige valpartijen en letsel kunnen het gevolg zijn.

De remhendel mag niet gebruikt worden als uw fiets ligt of ondersteboven staat. Anders kunnen er luchtbellen in het hydraulische systeem komen, waardoor de remmen niet meer werken. Controleer na elk transport of het drukpunt van de rem zachter aanvoelt dan voorheen. Beweeg de remmen dan enkele keren langzaam. Zo wordt het remsysteem ontluicht.

Blijft het drukpunt zwak, dan mag u niet verder rijden. De Stromer-handelaar dient de remmen te ventileren.

i U kunt dit probleem voorkomen als u voor het vervoer de remhendel inknijpt en bijvoorbeeld met een riem in deze positie vastzet. Zo voorkomt u dat er lucht in het hydraulische systeem binnendringt.

Als het remsysteem gereinigd dient te worden, leest u dan de aanwijzingen van de fabrikanten van de onderdelen.

i Informatie over de remmen van uw Pedelec vindt u in de handleidingen van de fabrikanten op www.stromerbike.com/support en op hun websites op internet.

Versnellingen

⚡ **Versnellingen zijn veiligheidsrelevante onderdelen! Lees de handleidingen van de fabrikanten en maak u voor aanvang van de rit vertrouwd met de bediening en de versnelling van uw fiets. Laat werkzaamheden aan de versnelling over aan de Stromer-handelaar! Werkzaamheden die niet deskundig en vakkundig zijn uitgevoerd, brengen gevaren voor het veilige gebruik van de Pedelec met zich mee!**

i Informatie over de versnellingen van uw Pedelec vindt u in de handleidingen van de fabrikanten op www.stromerbike.com/support of hun websites op internet

Controleplan

i De moderne Pedelec techniek is efficiënt, dient echter regelmatig gekwalificeerd onderhouden te worden. Hiervoor is vakkennis en speciaal gereedschap nodig. Laat werkzaamheden aan uw Pedelec aan de Stromer-handelaar over!

Werkzaamheden die u zelf zonder gevaar kunt uitvoeren, zijn **vetgedrukt** aangegeven. Voor permanente veilige werking en behoud van de garantie geldt:

- Reinig uw fiets na elke rit, controleer hem op beschadigingen.
- Laat controles door uw Stromer-handelaar uitvoeren.
- Controleer uw fiets met tussenpozen van ca. 300 tot 500 km of drie tot zes maanden.
- Controleer daarbij of bouten, moeren en cardanassen vastzitten.
- Gebruik bij het vastdraaien een momentsleutel!
- Verzorg en smeer de beweegbare onderdelen (behalve de remvlakken) volgens de opgaven van de fabrikant.
- Laat lakschade bijwerken.
- Laat defecte en versleten onderdelen vervangen.

i Informatie over onderdelen en het onderhoud daarvan vindt u in de handleidingen van de fabrikanten op www.stromerbike.com/support en op hun websites op internet.

Periodes en werkzaamheden inspectie

i Vraag uw rijwielhandelaar naar de geschikte smeermiddelen! Niet alle smeermiddelen zijn geschikt voor alle doeleinden. Verkeerde smeermiddelen kunnen leiden tot schade en een slechte werking!

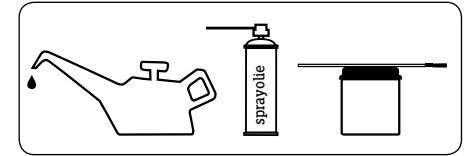

Uit te voeren handeling

Controleren:

- banden en wielen
- Aandraaimomenten:

- stuur
- cranks

Volgende componenten instellen:

- balhoofdstel
- remmen
- pedalen
- alle bevestigingsbouten
- zadelpen
- zadel
- versnelling
- verende onderdelen

Voor elk gebruik van de Pedelec

Uit te voeren handeling

Onderhoud / controle:

Controleren:

- **spaken**
- **velgen op slijtage en rondloop**
- **banden op beschadigingen en scherpe voorwerpen**
- **cardanassen**
- **werking derailleur**
- **werking remmen**
- **hydraulische velgremmen: lekkage**
- **verlichting**
- **bel**
- **band met binnenband en tubeless banden: goed gemonteerd en juiste luchtdruk**

Om de 300 tot 500 kilometer

Uit te voeren handeling

Controleren:

- **aandrijfketting**
- remvoeringen op slijtage, evt. vervangen

Reinigen:

- **aandrijfketting**

Smeren:

- **ketting met geschikt smeermiddel**

Controleren:

- stevige bevestiging van alle bouten

Om de 3000 kilometer

Uit te voeren handeling

Door Stromer-handelaar laten controleren, reinigen, evt. vervangen:

- naven
- pedalen
- remmen
- balhoofdstel
- versnelling

Na ritten door de regen

Uit te voeren handeling

- vocht verwijderen, afdrogen

Reinigen en smeren:

- **versnellingen**
- **ketting**



Van groot belang voor een probleemloze en veilige werking van uw fiets is de eerste inspectie! Kabels en spaken kunnen zich uitrekken, boutverbindingen kunnen losser gaan zitten. Laat daarom altijd een eerste inspectie door de Stromer-handelaar uitvoeren.

Smering

 Werkzaamheden aan de fiets vereisen vakkennis, speciaal gereedschap en ervaring! Laat alle werkzaamheden aan veiligheidsrelevante onderdelen door de Stomer-handelaar uitvoeren of controleren!

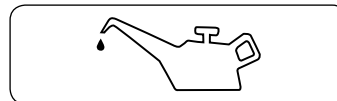

Smeerschema

Wat wordt gesmeerd?	Met welke frequentie?	Met welke smeermiddelen?
Ketting	na reiniging, na ritten door de regen, om de 250 km	kettingolie
Versnellingskabels	bij slechte werking, 1x per jaar	siliciumvrij vet
Wielagers, pedaallagers, trapaslagers	1x per jaar	lagervet
Schroefdraden	bij montage	montagevet
Contactvlakken van carbon onderdelen	bij montage	carbon montagepasta
Schroefkoppen	1x per jaar	vet, sprayolie
Metalen zadelpennen in metalen frame	bij montage	vet
Draaipunten van de versnellingen	bij slechte werking, 1 x per jaar	sprayolie

Boutverbindingen



Voor alle boutverbindingen van de fiets is het correcte aandraaimoment (de correcte aandraaikracht) noodzakelijk, zodat de fiets veilig is. Een te hoog aandraaimoment kan schadelijk zijn voor schroeven, moeren of het onderdeel. Gebruik altijd een momentsleutel. Zonder dit speciale werktuig kunt u de boutverbindingen niet correct aandraaien!



Houdt u zich altijd aan een aandraaimoment als dat op een onderdeel is aangegeven. Lees de handleidingen van de fabrikanten, daarin zijn vaak de correcte aandraaimomenten aangegeven.



Als een boutverbinding van een schroefdraadborging (lijm, bijv. Loctite) voorzien is, dient steeds bij het openen, losdraaien of opnieuw vastschroeven ook schroefdraadborging gebruikt te worden.

Componenten	ST1X	Draaimoment
Klemming hendels (Ergon GS1-L) - stuur	-	5 Nm
Klemming greep (Velo) - stuur	*	2 Nm
Klemming remhendel (Tektro) - stuur	*	5 – 7 Nm
Klemming remhendel (Magura) - stuur	-	4 Nm
Klemming versnellingshendel (Shimano SLX) - stuur	*	3 Nm
Klemming versnellingshendel (Shimano Alfine Di2) - stuur	-	5 – 7 Nm
Klemming stuurpen - stuur	*	6 Nm
Klemming stuurpen - stuurbuis (carbon)	-	5 Nm
Klemming aanbouw - stuurbuis (aluminium)	*	5 – 6 Nm
Klemming balhoofdlager - stuurbuis	-	2,5 Nm
Klemming frame onder zadel	-	13 – 15 Nm
Klemming zadelhoek	-	10 – 12 Nm
Klemming zadelonderstel en zadelhoek	*	12 – 15 Nm
Klemming zadelklem - frame - zadelondersteuning	*	10 Nm
Vooras	*	20 Nm
Achteras	*	20 Nm
Remschijf (6-gaats, Tektro)	*	6 – 8 Nm
Remschijf (6-gaats, Magura)	-	4 Nm
Remschijf (4-gaats, SYNO Drive & CYRO Drive HR-naven)	*	7 Nm

Componenten	ST1X	Draaimoment
Binnenlager, FSA MegaExo	*	40 – 50 Nm
Trapas, FSA MegaExo	*	38 – 41 Nm
Pedalen	*	40 Nm
Derailleur	-	5 – 7 Nm
Reverser	*	8 – 10 Nm
Battery Box	*	0,5 Nm
Drinkfleshouder	-	4 Nm
Remblok (Magura)	-	6 Nm
Remblok (Tekro)	*	6 – 8 Nm
Speciale posities		
Schroef veer naar framebrug	*	3 Nm
Schroef bagagedrager boven	*	3 Nm
Schroef bagagedrager achter bij verlichting	*	2 Nm
Schroeven Torx bagagedrager onder in de uitvaleinden	*	7 Nm
Schroeven achterlicht	*	2 Nm
Klemming voorlicht	*	3 Nm
Klemming voorlicht M99 Supernova	-	6 Nm

Algemene aandraaimomenten voor bout-verbindingen

Stalen schroeven in aluminium schroefdraad	
M4	2,0 Nm
M5	3,9 Nm
M6	6,7 Nm
M8	15,3 Nm
M10	35,0 Nm

Stalen schroeven in stalen schroefdraad	
M4	2,2 Nm
M5	4,3 Nm
M6	7,4 Nm
M8	17,0 Nm
M10	35,0 Nm

GARANTIE, DEFECTEN, SLIJTAGE

De garantiebepalingen en aansprakelijkheidsbeperking worden u apart overhandigd bij de koop van uw Pedelec. U kunt ze daarnaast ook te allen tijde inzien op www.stromerbike.com/support. Ga naar uw Stromer-handelaar als er zich een defect voordoet. Bewaar als bewijs alle aankoopbonnen en bewijzen van de servicebeurten.

Slijtage

Houd er rekening mee dat onderdelen van de Pedelec aan een grotere mate van slijtage onderhevig zijn, dan bij een fiets zonder extra aandrijving het geval is. Dat is te wijten aan het hogere gewicht van de fiets en de hogere gemiddelde snelheid die u dankzij de aandrijving bereikt.

Deze grotere mate van slijtage is geen verborgen gebrek en valt dus niet onder de garantie.

Typische onderdelen die snel verslijten, zijn:

- banden
- onderdelen van de aandrijving
- remvoeringen
- spaken

De accu verouderd geleidelijk en is daarom ook een aan slijtage onderhevig onderdeel. Houd er alstublieft rekening mee dat de accu afhankelijk van ouderdom en gebruiksduur deels duidelijk aan actieradius inboet. Houd daar rekening mee wanneer u uw fietstocht plant en vervang indien nodig uw oude accu tijdig door een nieuw exemplaar. Reserveaccu's verkrijgt u via uw Stromer-handelaar.

TECHNISCHE GEGEVENS

Toegestaan totaalgewicht Stromer Pedelec: 140 kg
Fiets incl. accu + fietser + bagage + fietskar

	ST1X
MOTOR	SYNO Drive*
MOTORONDERSTEUNING	tot 25 km/u
VERMOGEN	250 W
DRAAIMOMENT	35 Nm
ACTIERADIUS	tot 150 km

*afhankelijk van de gebruikslocatie zijn evt. rijbevoegdheid en verzekering/kenteken vereist.

LAADAPPARATEN	CR245 (ST2)	CR245 (ST2S)	CR190 (ST1X)
INGANG	100-240VAC ~ 50-60 Hz 3A	100-240VAC ~ 50-60 Hz 3A	100-240VAC ~ 50-60 Hz 3A
UITGANG	54.6VDC / 4.5A 11.2VDC / 1A	54.6VDC / 4.5A 11.2VDC / 1A	54.6VDC / 3.5A 11.2VDC / 1A
TOEGESTAAN TEMPERATUURBEREIK [°C]	0...40°C	0...40°C	0...40°C

LI-ION-ACCU'S	BQ618	BQ814	BQ983 Model ST1306AC	BQ983 Model ST983
SPANNING [V]	47,45	48	48	47,06
CAPACITEIT [AH]	12,3	15,9	19,8	20,4
ENERGIE [WH]	618	814	983	983
OPLAADDUUR MET LAADAPPARAAT CR190 [H:MIN]	4:50	5:30	6:30	6:30
OPLAADDUUR MET LAADAPPARAAT CR254 [H:MIN]	4:00	4:45	5:30	5:30
TOEGESTAAN OPSLAGTEMPERATUURBEREIK [°C]	-20...60°C	-20...60°C	-20...60°C	-20...60°C
TOEGESTAAN ONTLAADTEMPERATUURBEREIK [°C]	-20...60°C	-20...60°C	-20...60°C	-20...60°C
TOEGESTAAN LAADTEMPERATUURBEREIK [°C]	0...50°C	0...50°C	0...50°C	0...50°C
CA. GEWICHT [KG]	5	5	5	5

 Wanneer de aangegeven laadtijd overschreden wordt, onderbreek dan het proces en laat de accu en oplader door een Stromer-handelaar controleren.

MILIEUTIPS

Let erop dat u alle verpakkingen conform de voorschriften en gescheiden afvoert.

Algemene onderhouds- en reinigingsmiddelen

Let er bij onderhoud en reiniging van uw Pedelec op dat dit op milieuvriendelijke wijze gebeurt. Gebruik daarom bij onderhoud en reiniging zo mogelijk biologisch afbreekbare reinigingsmiddelen. Let erop dat er geen reinigingsmiddelen in de riolering terechtkomen. Gebruik bij de reiniging van de ketting een geschikte kettingreinigingsapparaat en verwijder het oude kettingsmeermiddel volgens de regels via het daarvoor bestemde inzamelpunt.

Remmenreiniger en smeermiddelen

Ga bij remmenreiniger en smeermiddelen te werk als met de algemene verzorgings- en reinigingsmiddelen.

Banden en binnenbanden

Buiten- en binnenbanden zijn geen huishoudelijk afval en moeten via een recyclagepunt bij u in de buurt worden afgevoerd.

Accu's van Pedelecs

Accu's van Pedelecs vallen onder de categorie 'gevaarlijke stoffen' en daarmee onder de bijzondere markeringsplicht. Accu's moeten dus altijd door uw fietsenhandelaar of fabrikant verwijderd worden.

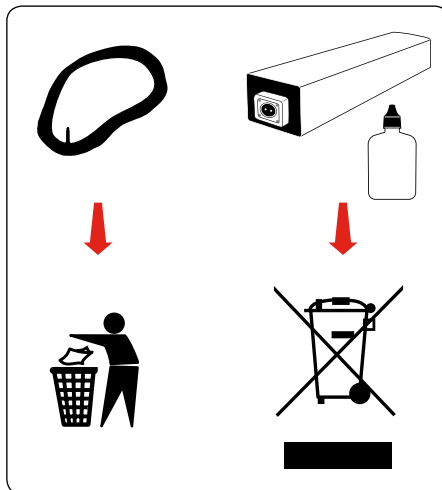

COLOFON

myStromer AG
Freiburgstrasse 798
CH-3173 Oberwangen

Europa:

info@stromerbike.com
Telefoon: +41 31 848 23 00

USA:

service@stromerbike.com
Telefoon: (800)819-4262

Verantwoordelijk voor de verkoop en marketing van de handleiding: inMotion mar.com
Rosensteinstr. 22, D-70191 Stuttgart
Tel +49 711 35164091, Fax +49 711 35164099
info@inmotionmar.com, www.inmotionmar.com
Inhoud en afbeeldingen: Veidt Anleitungen, Friedrich-Ebert-Strasse 32, D-65239 Hochheim
Tel +49 1522 8982009, Veidt-Anleitungen@email.de
Wettelijk onderzoek door gespecialiseerd advocatenkantoor voor intellectueel eigendomsrecht.
Deze bedieningshandleiding dekt de eisen en het effectieve gebied van DIN EN ISO 4210, DIN EN 15194 en van de Machinerichtlijn.
Bij levering en gebruik buiten dit gebied moeten door de fabrikant van de fiets de noodzakelijke handleidingen worden meegeleverd.
© Vermenigvuldiging, nadruk en vertaling evenals ieder commercieel gebruik is (ook gedeeltelijk, in gedrukte of elektronische vorm) alleen toegestaan na schriftelijke toestemming vooraf.

Stromer EPAC NL versie 1.0 februari 2017



QR Code zum
Stromer Support



QR Code Apple



QR Code Android

VERSION 1.0 EPAC
Part Nr. EPAC 400 815

myStromer AG

Freiburgstrasse 798 | 3173 Oberwangen | Switzerland
info@stromerbike.com | www.stromerbike.com

+STROMER-
